



Download the  
ONECTA app  
STAND BY ME  
Discover our service offer



# Mode d'emploi

## Climatiseur autonome Daikin



**CTXM15A2V1B**  
**CTXM15A5V1B**

**FTXM20A2V1B**  
**FTXM20A5V1B**  
**FTXM25A2V1B**  
**FTXM25A5V1B**  
**FTXM35A2V1B**  
**FTXM35A5V1B**  
**FTXM42A2V1B**  
**FTXM42A5V1B**  
**FTXM50A2V1B**  
**FTXM50A5V1B**

Mode d'emploi  
Climatiseur autonome Daikin

**Français**

## Table des matières

<b>1</b>	<b>A propos de la documentation</b>	<b>2</b>
1.1	À propos du présent document	2
<b>2</b>	<b>Instructions de sécurité de l'utilisateur</b>	<b>3</b>
2.1	Généralités	3
2.2	Instructions d'utilisation sûre	3
<b>3</b>	<b>A propos du système</b>	<b>5</b>
3.1	Unité intérieure	5
3.1.1	Voyant de l'œil Daikin	6
3.2	A propos de l'interface utilisateur	6
3.2.1	Composants: Régulation à distance sans fil	6
<b>4</b>	<b>Avant fonctionnement</b>	<b>6</b>
4.1	Insertion des piles	6
4.2	Montage du support de la régulation à distance sans fil	7
4.3	Réglage de l'horloge	7
4.4	Pour régler la luminosité de l'œil Daikin	7
4.5	Mise sous tension	7
<b>5</b>	<b>Fonctionnement</b>	<b>7</b>
5.1	Plage de fonctionnement	7
5.2	Mode de fonctionnement et point de consigne de température	8
5.2.1	Pour démarrer/arrêter le mode de fonctionnement et régler la température	8
5.3	Taux de flux d'air	8
5.3.1	Réglage du débit d'air	8
5.4	Direction flux d'air	8
5.4.1	Réglage du sens du flux d'air vertical	9
5.4.2	Réglage du sens du flux d'air horizontal	9
5.4.3	Utilisation de la direction du flux d'air 3D	9
5.5	Débit d'air de confort et fonctionnement de l'œil intelligent	9
5.5.1	Débit d'air de confort	9
5.5.2	Fonctionnement de l'œil intelligent	9
5.5.3	Démarrage/arrêt du mode Confort et Œil intelligent	9
5.6	Fonctionnement en mode puissant	10
5.6.1	Démarrage/arrêt du mode de puissance	10
5.7	Fonctionnement Econo et silencieux de l'unité extérieure	10
5.7.1	Fonctionnement Econo	10
5.7.2	Fonctionnement silencieux de l'unité extérieure	10
5.7.3	Démarrage/arrêt du mode Econo et silencieux de l'unité extérieure	10
5.8	Opération (d'épuration de l'air) du Flash Streamer	10
5.8.1	Pour démarrer/arrêter l'opération (d'épuration de l'air) du Flash Streamer	10
5.9	Fonctionnement du temporisateur ARRÊT/MARCHE	11
5.9.1	Réglage de la minuterie OFF/ON sur 24 heures	11
5.9.2	Réglage du décompte de la minuterie OFF/ON sur 12 heures	11
5.10	Fonctionnement de la minuterie hebdomadaire	12
5.10.1	Pour régler la minuterie hebdomadaire	12
5.10.2	Pour copier des réservations	13
5.10.3	Pour confirmer des réservations	13
5.10.4	Désactivation et réactivation du mode de minuterie hebdomadaire	13
5.10.5	Suppression de réservations	14
5.11	Connexion LAN sans fil	14
5.11.1	Précautions d'emploi du réseau LAN sans fil	14
5.11.2	Pour installer l'application ONECTA	14
5.11.3	Réglage de la connexion sans fil	14
<b>6</b>	<b>Economie d'énergie et fonctionnement optimal</b>	<b>16</b>
<b>7</b>	<b>Maintenance et entretien</b>	<b>16</b>
7.1	Vue d'ensemble: maintenance et entretien	16
7.2	Nettoyage de l'unité intérieure et de la régulation à distance sans fil	17

7.3	Nettoyage du panneau avant	17
7.4	Dépose du panneau avant	17
7.5	Nettoyage des filtres à air	18
7.6	Pour nettoyer le filtre désodorisant à apatite de titane et le filtre à particules d'argent (filtre Ag-ion)	18
7.7	Pour remplacer le filtre désodorisant à apatite de titane et le filtre à particules d'argent (filtre Ag-ion)	18
7.8	Repose du panneau avant	19

## 8 Dépannage 19

## 9 Mise au rebut 19

# 1 A propos de la documentation

## 1.1 À propos du présent document

Merci d'avoir acheté ce produit. Veuillez:

- Conserver la documentation pour pouvoir vous y reporter ultérieurement.

### Public visé

Utilisateurs finaux



### INFORMATION

Cet appareil est conçu pour être utilisé par des utilisateurs expérimentés ou formés, dans des ateliers, dans l'industrie légère et dans les exploitations agricoles, ou par des non-spécialistes, dans un cadre commercial ou domestique.

### Documentation

Le présent document fait partie d'un ensemble. L'ensemble complet comprend les documents suivants:

- Précautions de sécurité générales:**
  - Consignes de sécurité que vous devez lire avant d'utiliser le système
  - Format: Papier (dans le carton de l'unité intérieure)
- Manuel d'utilisation:**
  - Guide rapide pour l'utilisation de base
  - Format: Papier (dans le carton de l'unité intérieure)
- Guide de référence utilisateur:**
  - Instructions détaillées étape par étape et informations de fond pour une utilisation de base et avancée
  - Format: Consultez les fichiers numériques sur <https://www.daikin.eu>. Utilisez la fonction de recherche 🔍 pour trouver votre modèle.

Il est possible que les dernières révisions de la documentation fournie soient disponibles sur le site Web Daikin de votre région ou via votre installateur.

Scannez le code QR ci-dessous pour trouver la documentation complète et plus d'informations concernant votre produit sur le site Daikin.



CTXM-A



FTXM-A

Les instructions originales sont rédigées en anglais. Les autres langues sont les traductions des instructions d'origine.

## 2 Instructions de sécurité de l'utilisateur

Respectez toujours les consignes de sécurité et les règlements suivants.

### 2.1 Généralités



#### AVERTISSEMENT

Si vous avez des doutes concernant le fonctionnement de l'unité, contactez votre installateur.



#### AVERTISSEMENT

Cet appareil peut être utilisé par des enfants âgés de 8 ans et plus et des personnes ayant des capacités physiques, sensorielles ou mentales réduites ou un manque d'expérience et de connaissances, s'ils ont reçu un encadrement ou des instructions concernant l'utilisation de l'appareil en toute sécurité et comprennent les risques encourus.

Les enfants NE doivent PAS jouer avec l'appareil.

Les enfants ne doivent NI nettoyer l'appareil NI s'occuper de son entretien sans surveillance.



#### AVERTISSEMENT

Pour prévenir les chocs électriques ou le feu:

- NE rincez PAS l'unité.
- N'utilisez PAS l'unité avec des mains mouillées.
- Ne placez PAS d'objets contenant de l'eau sur l'appareil.



#### MISE EN GARDE

- Ne PAS placer d'objets ou d'équipement sur le dessus de l'unité.
- Ne PAS s'asseoir, grimper ou se tenir debout sur l'appareil.

- Les unités disposent du symbole suivant:



Ce symbole signifie que les appareils électriques et électroniques NE peuvent PAS être mélangés à des ordures ménagères non triées. NE tentez PAS de démonter le système: le démontage du

système et le traitement du réfrigérant, de l'huile et des autres pièces DOIVENT être assurés par un installateur agréé, conformément à la législation applicable.

Les unités DOIVENT être traitées dans des établissements spécialisés de réutilisation, de recyclage et de remise en état. En vous assurant que cet appareil est éliminé correctement, vous contribuez à éviter les conséquences potentiellement néfastes sur l'environnement et la santé. Pour plus d'informations, contactez votre installateur ou les autorités locales.

- Les piles disposent du symbole suivant:



cela signifie que la batterie NE peut PAS être mélangée avec des déchets ménagers non triés. Si un symbole chimique apparaît sous le symbole, il indique que la pile contient un métal lourd en quantité supérieure à une certaine concentration.

Les symboles chimiques possibles sont: Pb: plomb (>0,004%).

Les batteries usagées DOIVENT être traitées dans des établissements spécialisés pour réutilisation. En vous assurant que les piles usagées sont correctement mises au rebut, vous contribuez à éviter les conséquences potentiellement néfastes sur l'environnement et la santé.

### 2.2 Instructions d'utilisation sûre



#### A2L AVERTISSEMENT: MATÉRIAU LÉGÈREMENT INFLAMMABLE

Le réfrigérant à l'intérieur de cette unité est légèrement inflammable.



#### MISE EN GARDE

L'unité intérieure contient un équipement radio, la distance minimale entre la partie rayonnante de l'équipement et l'utilisateur est de 10 cm.



#### MISE EN GARDE

NE PAS insérer les doigts, de tiges ou d'autres objets dans l'entrée ou la sortie d'air. Lorsque le ventilateur tourne à haute vitesse, il peut provoquer des blessures.



#### AVERTISSEMENT

- NE PAS modifier, démonter, retirer, remonter ou réparer l'unité soi-même car un démontage ou une installation incorrects peuvent provoquer une électrocution ou un incendie. Contactez votre revendeur.

- En cas de fuite accidentelle de réfrigérant, assurez-vous qu'il n'y a pas de flammes nues. Le réfrigérant proprement dit est parfaitement sûr, non toxique et modérément inflammable, mais il libèrera des gaz toxiques s'il fuit accidentellement dans un local où de l'air combustible de chauffages à ventilateur, cuisinières au gaz, etc. est présent. Demandez toujours à une personne compétente de confirmer que le point de fuite a été réparé ou corrigé avant de reprendre le fonctionnement.

### MISE EN GARDE

Utilisez TOUJOURS le dispositif de régulation à distance sans fil ou une autre interface utilisateur (le cas échéant) pour régler la position des volets et des lamelles. Lorsque les volets et lamelles pivotent et que vous les déplacez de force à la main, le mécanisme risque de se casser.

### MISE EN GARDE

N'exposez JAMAIS les petits enfants, les plantes ou les animaux directement au flux d'air.

### AVERTISSEMENT

Ne placez PAS une bombe inflammable près du climatiseur et n'utilisez pas de sprays près de l'unité. Cela risque de provoquer un incendie.

### MISE EN GARDE

N'actionnez PAS le système lors de l'utilisation d'un insecticide à fumigation. Les produits chimiques pourraient s'accumuler dans l'unité et mettre en danger la santé de ceux qui sont hypersensibles aux produits chimiques.

### AVERTISSEMENT

- Le réfrigérant à l'intérieur de cette unité est légèrement inflammable, mais ne fuit PAS normalement. Si du réfrigérant fuit dans la pièce et entre en contact avec la flamme d'un brûleur, d'un chauffage ou d'une cuisinière, il y a un risque d'incendie ou de formation de gaz nocifs.
- Eteignez tout dispositif de chauffage à combustible, ventilez la pièce et contactez le revendeur de l'unité.
- N'utilisez PAS l'unité tant qu'une personne compétente n'a pas confirmé que la fuite de réfrigérant est colmatée.

### AVERTISSEMENT

- Ne percez et ne brûlez PAS des pièces du cycle de réfrigérant.
- N'utilisez PAS de produit de nettoyage ou de moyens d'accélérer le processus de dégivrage autres que ceux recommandés par le fabricant.
- Sachez que le réfrigérant à l'intérieur du système est sans odeur.

### AVERTISSEMENT

Pour éviter des dommages mécaniques, l'appareil sera stocké dans une pièce bien ventilée sans sources d'allumage fonctionnant en permanence (par ex. : flammes nues, un appareil fonctionnant au gaz ou un chauffage électrique). Les dimensions de la pièce doivent être conformes à celles spécifiées dans les Précautions générales de sécurité.

### DANGER: RISQUE D'ÉLECTROCUTION

Pour nettoyer le climatiseur ou le filtre à air, veillez à interrompre le fonctionnement et à COUPER les alimentations électriques. Sinon, il y a un risque de choc électrique et de blessure.

#### MISE EN GARDE

Après une longue utilisation, vérifiez le support de l'unité et les fixations pour voir s'ils ne sont pas endommagés. En cas de détérioration, l'unité peut tomber et de présenter un risque de blessure.

#### MISE EN GARDE

Ne touchez PAS aux ailettes de l'échangeur de chaleur. Ces ailettes sont tranchantes et peuvent entraîner des coupures.

#### AVERTISSEMENT

Faites attention aux échelles lorsque vous travaillez en hauteur.

#### AVERTISSEMENT

Des détergents ou des procédures de nettoyage inappropriés peuvent endommager les composants en plastique ou provoquer des fuites d'eau. Les éclaboussures de détergent sur les composants électriques, tels que les moteurs, peuvent provoquer une panne, de la fumée ou une étincelle.

#### DANGER: RISQUE D'ÉLECTROCUTION

Avant le nettoyage, veillez à arrêter l'opération, coupez le disjoncteur ou tirez le câble d'alimentation. Sinon, il y a un risque de choc électrique et de blessure.

#### AVERTISSEMENT

**Désactivée le fonctionnement et COUPEZ l'alimentation si quelque chose d'inhabituel se produit (odeurs de brûlé, etc.).**

Si l'unité continue de tourner dans ces circonstances, il y a un risque de cassure, d'électrocution ou d'incendie. Contactez votre revendeur.

#### AVERTISSEMENT

Si le câble d'alimentation est endommagé, il DOIT être remplacé par le fabricant, son agent de service ou des personnes qualifiées afin d'éviter tout danger.

### 3 A propos du système

#### A2L AVERTISSEMENT: MATÉRIAU LÉGÈREMENT INFLAMMABLE

Le réfrigérant à l'intérieur de cette unité est légèrement inflammable.

#### MISE EN GARDE

L'unité intérieure contient un équipement radio, la distance minimale entre la partie rayonnante de l'équipement et l'utilisateur est de 10 cm.

#### REMARQUE

N'utilisez PAS le système à d'autres fins. Afin d'éviter toute détérioration de la qualité, n'utilisez PAS l'unité pour refroidir des instruments de précision, de l'alimentation, des plantes, des animaux ou des œuvres d'art.

#### 3.1 Unité intérieure

#### MISE EN GARDE

NE PAS insérer les doigts, de tiges ou d'autres objets dans l'entrée ou la sortie d'air. Lorsque le ventilateur tourne à haute vitesse, il peut provoquer des blessures.

#### INFORMATION

Le niveau de pression sonore est inférieur à 70 dBA.

#### AVERTISSEMENT

- NE PAS modifier, démonter, retirer, remonter ou réparer l'unité soi-même car un démontage ou une installation incorrects peuvent provoquer une électrocution ou un incendie. Contactez votre revendeur.
- En cas de fuite accidentelle de réfrigérant, assurez-vous qu'il n'y a pas de flammes nues. Le réfrigérant proprement dit est parfaitement sûr, non toxique et modérément inflammable, mais il libérera des gaz toxiques s'il fuit accidentellement dans un local où de l'air combustible de chauffages à ventilateur, cuisinières au gaz, etc. est présent. Demandez toujours à une personne compétente de confirmer que le point de fuite a été réparé ou corrigé avant de reprendre le fonctionnement.

#### INFORMATION

Les figures suivantes ne sont que des exemples et peuvent NE PAS correspondre totalement à la configuration de votre système.

#### Touche MARCHE/ARRÊT

Si l'interface utilisateur (par ex. régulation à distance sans fil) est manquante, vous pouvez utiliser la touche ON/OFF de l'unité intérieure pour démarrer/arrêter le fonctionnement. Lorsque l'unité est lancée à l'aide de ce bouton, les réglages suivants sont utilisés:

- Mode automatique = Automatique

## 4 Avant fonctionnement

- Réglage de température = 25°C
- Débit d'air = Automatique

### 3.1.1 Voyant de l'œil Daikin

La couleur de l'œil Daikin changera en fonction de l'opération.

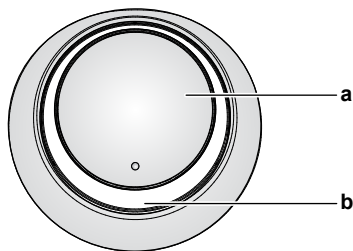

- a Bouton ON/OFF
- b Œil Daikin (avec récepteur de signal infrarouge)

Utilisation	Couleur de l'œil Daikin
Automatique	Rouge/bleue
Refroidissement	Bleu
Chauffage	Rouge
Uniquement ventilateur	Blanc
Dessiccation	Vert
Fonctionnement de la minuterie	Orange <sup>(a)</sup>

<sup>(a)</sup> Lorsque le fonctionnement du minuteur OFF/ON ou du minuteur hebdomadaire est réglé, l'œil de Daikin passe périodiquement à l'orange. Après s'être allumé en orange pendant environ 10 secondes, il revient à la couleur du mode de fonctionnement pendant 3 minutes. **Exemple:** Lorsque la minuterie est réglée pendant le fonctionnement du refroidissement, l'œil de Daikin s'allume périodiquement en orange pendant 10 secondes, puis passe au bleu pendant 3 minutes.

## 3.2 A propos de l'interface utilisateur

### Régulation à distance sans fil

#### **i** INFORMATION

L'unité intérieure est livrée avec une régulation à distance sans fil comme interface utilisateur. Ce manuel décrit uniquement le fonctionnement avec cette interface utilisateur. Si une autre interface utilisateur est connectée, reportez-vous au manuel d'utilisation de l'interface utilisateur connectée.

- **Lumière directe du soleil.** N'exposez PAS la régulation à distance sans fil aux rayons directs du soleil.
- **Poussière.** La poussière sur l'émetteur ou le récepteur diminuera la sensibilité. Essuyez la poussière avec un chiffon doux.
- **Lampes fluorescentes.** La communication de signal peut être désactivée si des lampes fluorescentes se trouvent dans la pièce. Dans ce cas, contactez votre installateur.
- **Autres appareils.** Si les signaux de la régulation à distance sans fil font fonctionner d'autres appareils, déplacez-les ou contactez votre installateur.
- **Rideaux.** Assurez-vous que les rideaux ou autres objets ne bloquent PAS le signal entre l'unité et la régulation à distance sans fil.

#### **!** REMARQUE

- Ne laissez PAS tomber la régulation à distance sans fil.
- Ne laissez PAS la régulation à distance sans fil être mouillée.

### 3.2.1 Composants: Régulation à distance sans fil

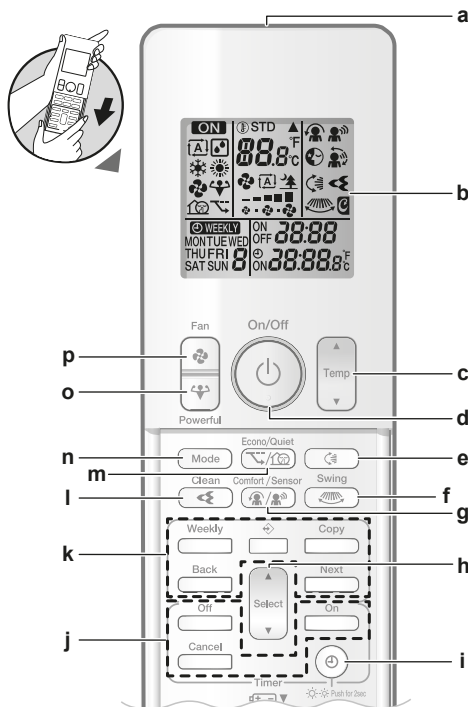

- a Transmetteur de signal
- b Ecran LCD
- c Bouton de réglage de température
- d Touche MARCHE/ARRÊT
- e Touche d'oscillation verticale
- f Touche d'oscillation horizontale
- g Débit d'air de confort et bouton de fonctionnement d'œil intelligent
- h Bouton de sélection
- i Touche d'horloge et de luminosité de l'écran de l'unité intérieure
- j Touches de fonctionnement du temporisateur ARRÊT/MARCHE
- k Touches de fonctionnement de la minuterie hebdomadaire
- l Touche d'opération (d'épuration d'air) du Flash Streamer
- m Bouton de fonctionnement silencieux Econo et de l'unité extérieure
- n Bouton de mode
- o Bouton de puissance
- p Touche de ventilateur

## 4 Avant fonctionnement

### 4.1 Insertion des piles

Les piles dureront environ 1 an.

- 1 Retirez le couvercle avant.
- 2 Insérez les deux piles en même temps.
- 3 Remettez le couvercle avant.

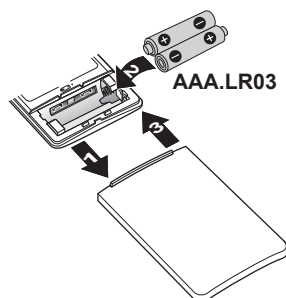



## **i** INFORMATION

- La faible énergie de la pile est indiquée par le clignotement de l'écran LCD.
- Remplacez TOUJOURS les deux piles en même temps.

## 4.2 Montage du support de la régulation à distance sans fil

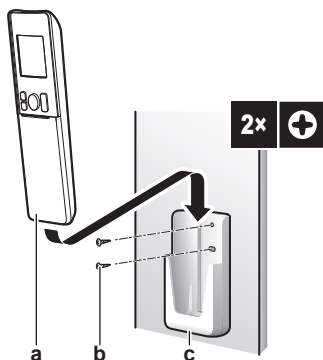

- a Régulation à distance sans fil  
b Vis (non fournies)  
c Support de la régulation à distance sans fil

- Choisissez un endroit où les signaux atteignent l'appareil.
- Fixez le support avec des vis au mur ou à un endroit similaire.
- Accrochez le dispositif de régulation à distance sans fil sur le support.

## 4.3 Réglage de l'horloge

**Note:** Si l'heure n'est pas réglée, MON, ☉ et 0:00 clignoteront.

- Appuyez sur ☉.

**Résultat:** MON et ☉ clignoteront

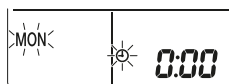

- Appuyez sur ou pour régler le jour correct de la semaine.

- Appuyez sur ☉.

**Résultat:** ☉ clignote.

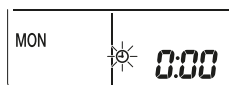

- Appuyez sur ou pour régler l'heure correcte.

**Note:** Maintenir enfoncé ou augmente ou abaisse rapidement le réglage de l'heure.

- Appuyez sur ☉.

**Résultat:** Le réglage est terminé. ☉ clignote.



## 4.4 Pour régler la luminosité de l'œil Daikin

- Maintenez ☉ enfoncé pendant au moins 2 secondes chaque fois que vous devez modifier le réglage.

**Résultat:** La luminosité changera dans cet ordre: haute, basse, éteinte.

## 4.5 Mise sous tension

- Allumez le disjoncteur.

**Résultat:** Le volet de l'unité intérieure s'ouvrira et se fermera pour régler la position de référence.

## 5 Fonctionnement

### **i** INFORMATION

L'unité intérieure est livrée avec une régulation à distance sans fil comme interface utilisateur. Ce manuel décrit uniquement le fonctionnement avec cette interface utilisateur. Si une autre interface utilisateur est connectée, reportez-vous au manuel d'utilisation de l'interface utilisateur connectée.

### 5.1 Plage de fonctionnement

Utilisez le système dans les plages suivantes de température et d'humidité pour garantir un fonctionnement sûr et efficace.

En combinaison avec l'unité extérieure RZAG		
	Refroidissement et dessiccation <sup>(a)</sup> (b)	Chauffage <sup>(a)</sup>
Température extérieure	-20~52°C BS	-20~24°C BS -21~18°C BH
Température intérieure	17~38°C BS 12~28°C BH	10~27°C BS
Humidité intérieure	≤80% <sup>(b)</sup>	—

<sup>(a)</sup> Un dispositif de sécurité peut arrêter le fonctionnement du système si l'unité fonctionne en dehors de sa plage de fonctionnement.

<sup>(b)</sup> De la condensation et des gouttes d'eau peuvent se produire si l'unité fonctionne en dehors de sa plage de fonctionnement.

En combinaison avec les unités extérieures: 2MXM, 3MXM, 4MXM, 5MXM		
	Refroidissement et dessiccation <sup>(a)</sup> (b)	Chauffage <sup>(a)</sup>
Température extérieure	-10~46°C BS	-15~24°C BS -15~18°C BH
Température intérieure	18~32°C BS 14~23°C BH	10~30°C BS
Humidité intérieure	≤80% <sup>(b)</sup>	—

<sup>(a)</sup> Un dispositif de sécurité peut arrêter le fonctionnement du système si l'unité fonctionne en dehors de sa plage de fonctionnement.

<sup>(b)</sup> De la condensation et des gouttes d'eau peuvent se produire si l'unité fonctionne en dehors de sa plage de fonctionnement.

En combinaison avec les autres unités extérieures		
	Refroidissement et dessiccation <sup>(a)</sup> (b)	Chauffage <sup>(a)</sup>
Température extérieure	-10~50°C BS	-20~24°C BS -21~18°C BH
Température intérieure	18~32°C BS 14~23°C BH	10~30°C BS
Humidité intérieure	≤80% <sup>(b)</sup>	—

## 5 Fonctionnement

<sup>(a)</sup> Un dispositif de sécurité peut arrêter le fonctionnement du système si l'unité fonctionne en dehors de sa plage de fonctionnement.

<sup>(b)</sup> De la condensation et des gouttes d'eau peuvent se produire si l'unité fonctionne en dehors de sa plage de fonctionnement.

### 5.2 Mode de fonctionnement et point de consigne de température

**Quand.** Ajustez le mode de fonctionnement du système et réglez la température quand vous souhaitez:

- Chauffer ou refroidir une pièce
- Souffler de l'air dans une pièce sans chauffage ni refroidissement
- Diminuer l'humidité dans une pièce

**Quoi.** Le système fonctionne différemment selon la sélection de l'utilisateur.



#### INFORMATION

Modes de fonctionnement: **refroidissement, séchage et automatique** ne sont PAS disponibles pour la version **chauffage uniquement** du produit.

Réglage	Description
Automatique	Le système refroidit ou réchauffe une pièce jusqu'au point de consigne de température. Il commute automatiquement entre refroidissement et chauffage si nécessaire.
Séchage	Le système diminue l'humidité dans une pièce.
Chauffage	Le système chauffe une pièce jusqu'au point de consigne de température.
Rafraîchissement	Le système refroidit une pièce jusqu'au point de consigne de température.
Ventilateur	Le système ne contrôle que le débit d'air (débit et direction du flux d'air). Le système ne contrôle PAS la température.

#### Info supplémentaire:

- **Température extérieure.** L'effet de refroidissement ou de chauffage du système diminue lorsque la température extérieure est trop élevée ou trop basse.
- **Dégivrage.** Pendant le chauffage, du gel peut se produire sur l'unité extérieure et réduire la puissance de chauffage. Dans ce cas, le système passe automatiquement en mode de dégivrage pour enlever le givre. Pendant le dégivrage, l'air chaud n'est PAS soufflé de l'unité intérieure.

#### 5.2.1 Pour démarrer/arrêter le mode de fonctionnement et régler la température



**ON**: L'unité est en cours de fonctionnement.

: Mode automatique = Automatique

: Mode de fonctionnement = Séchage

: Mode de fonctionnement = Rafraîchissement

: Mode de fonctionnement = Chauffage

: Mode de fonctionnement = Ventilateur uniquement

**27.0c**: Affiche la température réglée.

- 1 Appuyez sur une ou plusieurs fois pour sélectionner le mode de fonctionnement.

**Résultat:** Le mode changera dans l'ordre suivant:



- 2 Appuyez sur pour **démarrer** le fonctionnement.

**Résultat:** **ON** et le mode sélectionné s'affichent sur l'écran LCD.

- 3 Appuyez sur ou une ou plusieurs fois pour abaisser ou monter la **température**.

Mode Refroidissement	Mode Chauffage	Fonctionnement en mode automatique	Dessiccation ou Ventilateur uniquement
18~32°C	10~30°C	18~30°C	—

**Remarque:** Lorsque vous utilisez le mode de **dessiccation** ou le mode **ventilation uniquement**, vous ne pouvez pas régler la température.

- 4 Appuyez sur pour **arrêter** le fonctionnement.

**Résultat:** **ON** disparaît de l'écran LCD. Le voyant de fonctionnement s'éteint.

### 5.3 Taux de flux d'air

- 1 Appuyez sur pour choisir:

	5 niveaux de débit d'air, de "==" à "=="
	Mode du taux de débit d'air automatique
	Mode discret de l'unité intérieure. Lorsque le débit d'air est réglé sur "▲", le bruit de l'unité sera réduit.



#### INFORMATION

- Si l'unité atteint le point de consigne de température en mode refroidissement ou chauffage, le ventilateur s'arrête de fonctionner.
- Lorsque vous utilisez le mode Dessiccation, vous NE pouvez PAS ajuster le débit d'air.

#### 5.3.1 Réglage du débit d'air

- 1 Appuyez sur pour changer le réglage du débit d'air dans l'ordre suivant:



### 5.4 Direction flux d'air

**Quand.** Ajustez le sens du flux d'air comme désiré.

**Quoi.** Le système oriente le débit d'air différemment en fonction de la sélection de l'utilisateur (position fixe ou pivotante). Il le fait en déplaçant des lames horizontales (volets) ou verticales (lamelles).

Réglage	Direction du flux d'air
Pivotement automatique vertical	Se déplace vers le haut et le bas.
Pivotement automatique horizontal	Bouge d'un côté à l'autre.
Direction du flux d'air 3D	Se déplace alternativement vers le haut et vers le bas et d'un côté à l'autre
[—]	Reste dans une position fixe.





## MISE EN GARDE

Utilisez **TOUJOURS** le dispositif de régulation à distance sans fil ou une autre interface utilisateur (le cas échéant) pour régler la position des volets et des lamelles. Lorsque les volets et lamelles pivotent et que vous les déplacez de force à la main, le mécanisme risque de se casser.



## INFORMATION

Si le débit d'air Confort est sélectionné, l'oscillation verticale automatique est annulée.

La portée mobile du volet varie selon le mode de fonctionnement. Le volet s'arrête à la position supérieure lorsque le débit d'air passe en position basse pendant la montée et la descente.

### 5.4.1 Réglage du sens du flux d'air vertical

- 1 Appuyez sur

**Résultat:** apparaît sur l'écran LCD. Les volets (aubes horizontales) commenceront à pivoter.

- 2 Pour utiliser la position fixe, appuyez sur lorsque les volets atteignent la position souhaitée.

**Résultat:** disparaît de l'écran LCD. Les volets s'arrêteront de bouger.

### 5.4.2 Réglage du sens du flux d'air horizontal

- 1 Appuyez sur

**Résultat:** apparaît sur l'écran LCD. Les lamelles (aubes verticales) commenceront à pivoter.

- 2 Pour utiliser la position fixe, appuyez sur lorsque les lamelles atteindront la position souhaitée.

**Résultat:** disparaît de l'écran LCD. Les lamelles s'arrêteront de bouger.



## INFORMATION

Lorsque l'unité est installée dans un coin d'une pièce, la direction des grilles d'aération doit s'éloigner du mur. L'efficacité diminuera si un mur bloque l'air.

### 5.4.3 Utilisation de la direction du flux d'air 3D

- 1 Appuyez sur et .

**Résultat:** et apparaissent sur l'écran LCD. Les volets (aubes horizontales) et les lamelles (aubes verticales) commenceront à pivoter.

- 2 Pour utiliser la position fixe, appuyez sur et lorsque les volets et les lamelles atteindront la position souhaitée.

**Résultat:** et disparaissent de l'écran LCD. Les volets et les lamelles s'arrêteront de bouger.

## 5.5 Débit d'air de confort et fonctionnement de l'œil intelligent

Vous pouvez utiliser le mode Confort et Œil intelligent séparément ou les combiner.

### 5.5.1 Débit d'air de confort

Cette fonction peut être utilisée en mode **chauffage** ou **refroidissement**. Elle procurera un vent confortable qui n'entrera PAS en contact direct avec les gens. Le système règle automatiquement la position de débit d'air fixe vers le haut en mode refroidissement et vers le bas en mode chauffage.

### Mode refroidissement

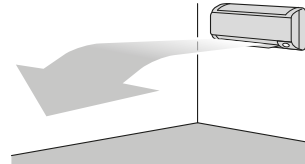

### Mode chauffage

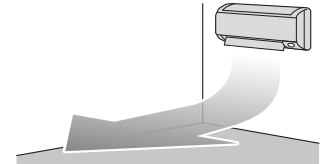

## INFORMATION

Les flux d'air puissant et confortable NE PEUVENT PAS être utilisés en même temps. La dernière fonction sélectionnée est prioritaire. Si l'oscillation automatique verticale est sélectionnée, le fonctionnement du flux d'air Confort sera annulé.

### 5.5.2 Fonctionnement de l'œil intelligent

Le système ajuste automatiquement la direction du flux d'air et la température en fonction de la détection des mouvements humains pour éviter tout contact direct avec les personnes. Si aucun mouvement n'est détecté pendant 20 minutes, le système passe en mode économie d'énergie:

#### A propos du capteur à œil intelligent



## REMARQUE

- NE PAS frapper ni pousser le capteur à œil intelligent. Il pourrait entraîner un dysfonctionnement.
- NE laissez PAS de grands objets à proximité du capteur à œil intelligent.



## INFORMATION

Le mode de réglage de nuit (minuterie OFF) NE peut PAS être utilisé en même temps que le fonctionnement de l'œil intelligent.

- **Sensibilité de détection.** Changements selon l'emplacement, le nombre de personnes dans la pièce, la plage de température, etc.
- **Erreurs de détection.** Le capteur peut par erreur détecter les animaux de compagnie, la lumière du soleil, les rideaux flottants, etc.

### 5.5.3 Démarrage/arrêt du mode Confort et Œil intelligent

- 1 Appuyez une ou plusieurs fois sur

**Résultat:** Le réglage changera dans l'ordre suivant:



Écran d'affichage	Fonctionnement
	Flux d'air confort
	Œil intelligent
	Flux d'air de confort et œil intelligent
—	Tous deux désactivés

**Remarque:** S'il y a des personnes à proximité de la face avant de l'unité intérieure ou s'il y a trop de personnes, utilisez les deux modes en même temps.

- 2 Pour cesser le fonctionnement, appuyez sur jusqu'à ce que les deux symboles disparaissent de l'écran.

## 5 Fonctionnement

### 5.6 Fonctionnement en mode puissant

Cette opération maximise rapidement l'effet de refroidissement/ chauffage dans n'importe quel mode de fonctionnement. Vous pouvez obtenir la capacité maximale.



#### INFORMATION

Le fonctionnement puissant NE peut PAS être utilisé avec Econo, le flux d'air de confort et le fonctionnement silencieux de l'unité extérieure. La dernière fonction sélectionnée est prioritaire.

Un fonctionnement puissant n'augmentera PAS la capacité de l'unité s'il fonctionne déjà à sa capacité maximale.

#### 5.6.1 Démarrage/arrêt du mode de puissance

- 1 Appuyez sur pour démarrer.

**Résultat:** s'affiche sur l'écran LCD. Un mode de puissance dure 20 minutes; après quoi, l'opération revient au mode réglé précédemment.

- 2 Appuyez sur pour arrêter.

**Résultat:** disparaît de l'écran LCD.

**Remarque:** Le mode Puissant ne peut être réglé que lorsque l'unité est en marche. Si vous appuyez sur ou si vous changez le mode de fonctionnement, le fonctionnement sera annulé; disparaîtra de l'écran LCD.

### 5.7 Fonctionnement Econo et silencieux de l'unité extérieure

#### 5.7.1 Fonctionnement Econo

Il s'agit d'une fonction qui permet un fonctionnement efficace en limitant la consommation d'énergie maximale. Cette fonction est utile dans les cas où il faut veiller à ce qu'un disjoncteur ne se déclenche pas lorsque le produit fonctionne en même temps que d'autres appareils.



#### INFORMATION

- Les modes puissant et Econo NE peuvent PAS être utilisés en même temps. La dernière fonction sélectionnée est prioritaire.
- Le fonctionnement Econo réduit la consommation électrique de l'unité extérieure en limitant la vitesse de rotation du compresseur. Si la consommation d'énergie est déjà faible, le mode Econo ne réduira PAS davantage la consommation d'énergie.

#### 5.7.2 Fonctionnement silencieux de l'unité extérieure

Utilisez le mode silencieux de l'unité extérieure lorsque vous souhaitez réduire le niveau sonore de l'unité extérieure. **Exemple:** La nuit.



#### INFORMATION

- Les modes puissant et silencieux de l'unité NE PEUVENT PAS être utilisés en même temps. La dernière fonction sélectionnée est prioritaire.
- Cette fonction est uniquement disponible en mode Automatique, Refroidissement et Chauffage.
- Le fonctionnement silencieux de l'unité extérieure limite la vitesse de rotation du compresseur. Si la vitesse de rotation du compresseur est déjà faible, le mode silencieux de l'unité extérieure NE diminuera PAS davantage la vitesse de rotation du compresseur.

#### 5.7.3 Démarrage/arrêt du mode Econo et silencieux de l'unité extérieure

- 1 Appuyez une ou plusieurs fois sur

**Résultat:** Le réglage changera dans l'ordre suivant.



Ecran d'affichage	Utilisation
	Econo
	Silencieux de l'unité extérieure
	Fonctionnement Econo et silencieux de l'unité extérieure
—	Tous deux désactivés

- 2 Pour cesser le fonctionnement, appuyez sur jusqu'à ce que les deux symboles disparaissent de l'écran.

**Note:** Le mode Econo ne peut être réglé que lorsque l'unité est en marche. Une pression sur provoquera l'annulation du réglage et la disparition de de l'écran LCD.

**Note:** restera à l'écran LCD même si vous éteignez l'unité en utilisant la régulation à distance sans fil ou le commutateur ON/OFF de l'unité intérieure.

### 5.8 Opération (d'épuration de l'air) du Flash Streamer

Le Streamer génère un flux d'électrons à haute vitesse avec un pouvoir oxydant élevé réduisant les mauvaises odeurs. En combinaison avec un filtre désodorisant à l'apatite de titane, un filtre purificateur d'air à élimination des allergènes d'argent et des filtres à air, cette fonction purifie l'air ambiant.



#### INFORMATION

- Les électrons à haute vitesse sont générés et s'éloignent à l'intérieur de l'unité pour assurer un fonctionnement sûr.
- La décharge du Streamer peut générer un bruit de pétilllement.
- Si le flux d'air devient faible, la décharge du Streamer peut s'arrêter temporairement pour empêcher l'odeur d'ozone.

#### 5.8.1 Pour démarrer/arrêter l'opération (d'épuration de l'air) du Flash Streamer

**Exigence préalable:** Assurez-vous que l'unité fonctionne ( s'affiche sur l'écran LCD de la régulation à distance sans fil).

- 1 Appuyez sur

**Résultat:** s'affiche sur l'écran LCD et l'air de la pièce est épuré lorsque l'unité fonctionne.

- 2 Pour arrêter l'opération, appuyez sur le bouton .

**Résultat:**  disparaît de l'écran LCD et le fonctionnement s'arrête.

## 5.9 Fonctionnement du temporisateur ARRÊT/MARCHE

Les fonctions de minuterie sont utiles pour allumer et éteindre automatiquement le climatiseur la nuit ou le matin. Vous pouvez également utiliser les minuteries OFF et ON en combinaison.

Il existe deux types de réglage de la minuterie OFF/ON:

- **Minuterie 24 heures OFF/ON** (par défaut). L'unité s'arrêtera/redémarrera à l'heure programmée. **Exemple:** La minuterie ON est réglée sur 13:30, l'unité commencera à fonctionner à 13:30.
- **Compte à rebours de 12 heures OFF/ON.** L'unité s'arrêtera/redémarrera après le nombre d'heures programmé. **Exemple:** La minuterie ON est réglée sur 10:30 pour 3 heures, l'unité commencera à fonctionner à 13:30.

**Note:** Il est possible de combiner les deux types de réglage de la minuterie.



### INFORMATION

Programmez de nouveau la minuterie au cas où:

- Un disjoncteur a éteint l'unité.
- Il y a eu une panne de courant.
- Après le remplacement des piles dans la régulation à distance sans fil.





### INFORMATION

L'horloge DOIT être réglée correctement avant d'utiliser une fonction de minuterie. Voir "4.3 Réglage de l'horloge" [p 7].

### 5.9.1 Réglage de la minuterie OFF/ON sur 24 heures

#### Démarrage/arrêt du mode Minuterie OFF

- 1 Appuyez sur  pour démarrer.

**Résultat:**  s'affiche sur l'écran LCD et **OFF** clignote. ☉ et le jour de la semaine disparaît de l'écran LCD.





- 2 Appuyez sur  ou  pour changer le réglage de l'heure.
- 3 Appuyez de nouveau sur .

**Résultat:** **OFF** et l'heure réglée s'affichent sur l'écran LCD. L'œil Daikin s'allume en orange.



### INFORMATION

Chaque fois que  ou  est enfoncé, le réglage de l'heure avance de 10 minutes. Maintenir le bouton enfoncé changera rapidement le réglage.

- 4 Pour annuler le réglage du programmeur, appuyez sur .

**Résultat:** L'heure réglée et **OFF** disparaissent de l'écran LCD. ☉ et le jour de la semaine s'affichent sur l'écran LCD. La lumière orange de l'œil Daikin s'éteint.



### INFORMATION

Lorsque vous réglez la minuterie ON/OFF, le réglage de l'heure est mémorisé. La mémoire sera réinitialisée lors du remplacement des piles de la régulation à distance sans fil.

#### Mode de réglage de nuit



Lorsque la minuterie d'arrêt est réglée, le climatiseur ajuste automatiquement le réglage de la température (0,5°C en plus en refroidissement, 2,0°C en moins en chauffage) afin d'éviter un refroidissement/réchauffement excessif et d'assurer une température propice au sommeil.

#### Démarrage/arrêt du mode Minuterie ON

- 1 Appuyez sur  pour démarrer.

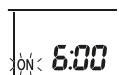
**Résultat:**  s'affiche sur l'écran LCD et **ON** clignote. ☉ et le jour de la semaine disparaît de l'écran LCD.





- 2 Appuyez sur  ou  pour changer le réglage de l'heure.
- 3 Appuyez de nouveau sur .

**Résultat:** **ON** et l'heure réglée s'affichent sur l'écran LCD. L'œil Daikin s'allume en orange.



### INFORMATION

Chaque fois que  ou  est enfoncé, le réglage de l'heure avance de 10 minutes. Maintenir le bouton enfoncé changera rapidement le réglage.

- 4 Pour annuler le réglage du programmeur, appuyez sur .

**Résultat:** L'heure réglée et **ON** disparaissent de l'écran LCD. ☉ et le jour de la semaine s'affichent sur l'écran LCD. La lumière orange de l'œil Daikin s'éteint.

#### Combinaison de la minuterie OFF et ON

- 1 Pour régler les minuteries, voir "Démarrage/arrêt du mode Minuterie OFF" [p 11] et "Démarrage/arrêt du mode Minuterie ON" [p 11].

**Résultat:** **OFF** et **ON** s'affichent sur l'écran LCD.

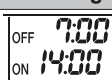

**Exemple:**

Ecran d'affichage	Heure actuelle	Réglez pendant ...	Utilisation
	6:00	l'unité fonctionne.	S'arrête à 7 h et commence à 14 h.
		l'unité NE fonctionne PAS.	Commence à 14:00.

**Note:** Si le réglage de la minuterie est actif, l'heure actuelle n'est PAS affichée sur l'écran LCD.

### 5.9.2 Réglage du décompte de la minuterie OFF/ON sur 12 heures

#### Pour démarrer/arrêter le compte à rebours OFF/ON

- 1 Appuyez sur la touche  ou  pendant environ 5 secondes; quand  clignote, relâchez le bouton.

**Résultat:**

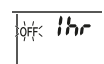

Pour la minuterie OFF, **1hr** apparaît sur l'écran LCD et **OFF** clignote, ☉ et le jour de la semaine disparaissent de l'écran LCD.

## 5 Fonctionnement

Pour la minuterie ON, **1hr** apparaît sur l'écran LCD et **ON** clignote. et le jour de la semaine disparaît de l'écran LCD.

- Appuyez sur ou pour changer le réglage de l'heure. L'heure peut être programmée entre 1 et 12 heures. Chaque pression sur le bouton augmente ou diminue le réglage de l'heure d'une heure.
- Appuyez sur ou pour confirmer le réglage.

**Résultat:** **OFF** et/ou **ON** et l'heure réglée s'affichent sur l'écran LCD. L'œil Daikin s'allume en orange. L'heure affichée sur l'écran LCD décompte automatiquement d'une heure pour chaque heure qui passe.

**Exemple:** Si la minuterie OFF est réglée sur 3 heures, l'heure affichée changera comme suit: 3hr → 2hr → 1hr → vierge (OFF)

- Pour revenir au réglage de la minuterie 24 heures OFF/ON, répétez l'étape 1 sur l'écran d'accueil lorsque **OFF** et/ou **ON** ne clignotent PAS.
- Pour annuler le réglage du programmateur, appuyez sur .

### Pour combiner les modes d'affichage de la minuterie

Différents modes d'affichage (compte à rebours de 24 heures et de 12 heures, minuterie OFF/ON) peuvent être utilisés simultanément pour la minuterie OFF et la minuterie ON.

- Pour le réglage, voir "[Départ/arrêt du mode Minuterie OFF](#)" [p 11], "[Départ/arrêt du mode Minuterie ON](#)" [p 11] et "[To start/stop countdown OFF/ON timer operation](#)" [p 11].

**Exemple:**

Ecran d'affichage	Heure actuelle	Réglez pendant ...	Utilisation
	22:00	l'unité fonctionne.	<ul style="list-style-type: none"> <li>S'arrête à 1:00 (3 heures après l'heure actuelle)</li> </ul>
			<ul style="list-style-type: none"> <li>Commence à 6:00. (8 heures après l'heure actuelle)</li> </ul>

**Note:** Si le réglage de la minuterie est actif, l'heure actuelle n'est PAS affichée sur l'écran LCD.

## 5.10 Fonctionnement de la minuterie hebdomadaire

### INFORMATION

La procédure de réglage suivante concerne uniquement la régulation à distance sans fil. Cependant, nous recommandons d'effectuer le réglage de la minuterie hebdomadaire à l'aide de l'appli ONECTA. Se reporter à "[5.11 Connexion LAN sans fil](#)" [p 14] pour plus d'informations.

Cette opération vous permet d'enregistrer jusqu'à 4 réglages de minuterie par jour de la semaine.

**Exemple:** Créez une configuration différente du lundi au vendredi et une configuration différente pour le week-end.

Jour de la semaine	Exemple de réglage
<b>Lundi</b>	<ul style="list-style-type: none"> <li>Créez jusqu'à 4 réglages.</li> </ul>
<b>Mardi~vendredi</b>	<ul style="list-style-type: none"> <li>Utilisez le mode copie si les réglages sont identiques à ceux du lundi.</li> </ul>
<b>Samedi</b>	—
<b>Dimanche</b>	<ul style="list-style-type: none"> <li>Créez jusqu'à 4 réglages.</li> </ul>

- Réglage ON-ON-ON-ON.** Permet de programmer le mode de fonctionnement et la température réglée.
- Réglage OFF-OFF-OFF-OFF.** Seule l'heure d'arrêt peut être réglée pour chaque jour.

**Note:** Veillez à orienter la régulation à distance sans fil au niveau de l'unité intérieure et vérifiez si une tonalité de réception est émise lorsque vous réglez la minuterie hebdomadaire.

### INFORMATION

L'horloge DOIT être réglée correctement avant d'utiliser une fonction de minuterie. Voir "[4.3 Réglage de l'horloge](#)" [p 7].

### INFORMATION

- La minuterie hebdomadaire et la minuterie OFF/ON NE PEUVENT PAS être utilisées en même temps. Le fonctionnement de la minuterie OFF/ON a priorité. La minuterie hebdomadaire sera en veille, disparaît de l'écran LCD. Lorsque la minuterie OFF/ON est terminée, la minuterie hebdomadaire devient active.
- Le jour de la semaine, le mode de minuterie OFF/ON, l'heure et la température (uniquement pour la minuterie MARCHE) peuvent être réglés avec la minuterie Hebdomadaire. Les autres réglages sont basés sur le réglage précédent de la minuterie MARCHE.

### 5.10.1 Pour régler la minuterie hebdomadaire

- Appuyez sur .

**Résultat:** Le jour de la semaine et le numéro de réservation du jour en cours seront affichés.



- Appuyez sur ou pour sélectionner le jour de la semaine et le numéro de réservation.
- Appuyez sur .

**Résultat:** Le jour de la semaine est réglé. et ON clignotent.



- Appuyez sur ou pour sélectionner le mode.

**Résultat:** Le réglage changera comme suit:



Ecran d'affichage	Fonction
ON	Minuterie MARCHE
OFF	Minuterie ARRÊT
Vierge	Supprime la réservation

5 Appuyez sur **Next**.

**Résultat:** Le mode temporisateur OFF/ON est réglé. **WEEKLY** et l'heure clignotent.



**Note:** Appuyez sur **Back** pour retourner à l'écran précédent. Si vierge est sélectionné, continuez à l'étape 9.

6 Appuyez sur **Select** ou **Select** pour sélectionner l'heure. L'heure peut être réglée entre 0:00 et 23:50 par intervalles de 10 minutes.

7 Appuyez sur **Next**.

**Résultat:** L'heure est réglée et **WEEKLY** et la température clignote.



**Note:** Appuyez sur **Back** pour retourner à l'écran précédent. Si la minuterie d'arrêt est sélectionnée, continuez à l'étape 9.

8 Appuyez sur **Select** ou **Select** pour sélectionner la température désirée.

**Note:** La température réglée pour la minuterie hebdomadaire ne s'affiche que quand vous réglez le mode minuterie hebdomadaire.



#### INFORMATION

La température peut être réglée entre 10~32°C sur la régulation à distance sans fil. Toutefois,

- en mode refroidissement et fonctionnement automatique, l'unité fonctionnera à une température minimale de 18°C, même si elle est réglée sur 10~17°C;
- en mode chauffage et fonctionnement automatique, l'unité fonctionnera à maximum 30°C, même si elle est réglée sur 31~32°C.

9 Appuyez sur **Next**.

**Résultat:** La température et l'heure sont réglées pour la minuterie MARCHE. L'heure est réglée pour la minuterie ARRÊT. L'œil Daikin s'allume en orange.

**Résultat:** Un nouvel écran de réservation apparaîtra.

10 Répétez la procédure précédente pour définir une autre réservation ou appuyez sur **Next** pour terminer le réglage.

**Résultat:** **WEEKLY** s'affiche sur l'écran LCD.

**Note:** Une réservation peut être copiée avec les mêmes réglages pour un autre jour. Reportez-vous à "5.10.2 Pour copier des réservations" [p 13].

### 5.10.2 Pour copier des réservations

La réservation créée peut être copiée pour un autre jour. Toute la réservation du jour de la semaine sélectionné sera copiée.

1 Appuyez sur **Next**.

2 Appuyez sur **Select** ou **Select** pour sélectionner la semaine à copier.

3 Appuyez sur **Copy**.

**Résultat:** La réservation du jour de la semaine sélectionné sera copiée.



4 Appuyez sur **Select** ou **Select** pour sélectionner le jour de destination de la semaine.

5 Appuyez sur **Copy**.

**Résultat:** Toute la réservation est copiée vers le jour sélectionné et l'œil Daikin s'allume en orange.

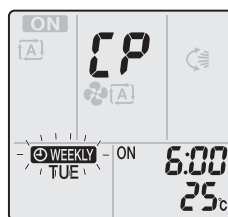

**Note:** Pour copier vers un autre jour, répétez la procédure.

6 Appuyez sur **Next** pour terminer le réglage.

**Résultat:** **WEEKLY** s'affiche sur l'écran LCD.

**Note:** Pour modifier le réglage de réservation après la copie, reportez-vous à "5.10.1 Pour régler la minuterie hebdomadaire" [p 12].

### 5.10.3 Pour confirmer des réservations

Vous pouvez confirmer si toutes les réservations sont réglées selon vos besoins.

1 Appuyez sur **Next**.

**Résultat:** Le jour de la semaine et le numéro de réservation du jour en cours sont affichés.



2 Appuyez sur **Select** ou **Select** pour sélectionner le jour de la semaine et le numéro de réservation à confirmer et vérifiez les détails de réservation.

**Note:** Pour modifier le réglage de réservation, reportez-vous à "5.10.1 Pour régler la minuterie hebdomadaire" [p 12].

3 Appuyez sur **Next** pour quitter le mode de confirmation.

### 5.10.4 Désactivation et réactivation du mode de minuterie hebdomadaire

1 Pour désactiver le réglage hebdomadaire, appuyez sur **Weekly** pendant que **WEEKLY** est affiché sur l'écran LCD.

**Résultat:** **WEEKLY** disparaît de l'écran LCD et la lumière orange de l'œil Daikin s'éteint.

2 Pour réactiver la minuterie hebdomadaire, appuyez de nouveau sur **Weekly**.

**Résultat:** Le dernier mode de réservation défini sera utilisé.



## 5 Fonctionnement

### 5.10.5 Suppression de réservations

#### Suppression de réservations individuelles

Utilisez cette fonction si vous souhaitez supprimer l'option de réservation individuelle.

- 1 Appuyez sur .

**Résultat:** Le jour de la semaine et le numéro de réservation sont affichés.

- 2 Appuyez sur  ou  pour sélectionner le jour de la semaine à supprimer.

- 3 Appuyez sur .

**Résultat:** , ON et OFF clignotent.

- 4 Appuyez sur  ou  et sélectionnez "vierge".

**Résultat:** Le réglage changera comme suit:



- 5 Appuyez sur .

**Résultat:** La réservation sélectionnée est supprimée.

- 6 Appuyez sur  pour quitter.

**Résultat:** Les réservations restantes sont actives.

#### Suppression d'une réservation pour chaque jour de la semaine

Utilisez cette fonction pour supprimer tous les réglages de réservation pour un jour de la semaine. Cette fonction peut être utilisée en mode de confirmation ou de réglage.

- 1 Appuyez sur .

- 2 Appuyez sur  ou  pour sélectionner le jour de la semaine à supprimer.

- 3 Maintenez  pendant environ 5 secondes.

**Résultat:** Toutes les réservations pour le jour sélectionné sont supprimées.

- 4 Appuyez sur  pour quitter.

**Résultat:** Les réservations restantes sont actives.

#### Suppression de toutes les réservations

Utilisez cette fonction si vous souhaitez supprimer toutes les réservations pour tous les jours de la semaine en même temps. Cette procédure NE PEUT PAS être utilisée en mode réglage.

- 1 Maintenez  enfoncé de 5 secondes dans l'écran par défaut.

**Résultat:** Toutes les réservations seront effacées.

### 5.11 Connexion LAN sans fil

Il suffit de connecter votre unité à votre réseau domestique et de télécharger l'appli pour modifier le thermostat, définir des programmes de température, examiner votre consommation d'énergie.

Pour plus de détails sur les spécifications, les méthodes de réglage, les FAQ, les conseils de dépannage, visitez [app.daikineurope.com](http://app.daikineurope.com).



Le client est responsable de fournir:

- smartphone ou tablette avec la version minimale supportée d'Android ou iOS, spécifiée sur [app.daikineurope.com](http://app.daikineurope.com).
- Ligne Internet et dispositif de communication tel que modem, routeur, etc.
- Point d'accès LAN sans fil
- Appli ONECTA gratuite installée

**Note:** Si nécessaire, le SSID (Service Set Identifier) et le KEY (mot de passe) sont situés sur l'unité.

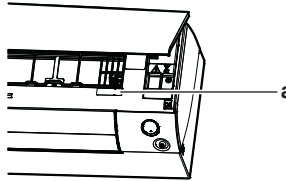

a Etiquette avec les SSID et KEY

#### 5.11.1 Précautions d'emploi du réseau LAN sans fil

NE PAS utiliser à proximité de:

- **Matériel médical.** Par ex., de personnes qui utilisent des stimulateurs ou des défibrillateurs cardiaques. Ce produit risque de provoquer des interférences électromagnétiques.
- **Équipement d'auto-contrôle.** Par ex., portes automatiques ou dispositif d'alarme incendie. Ce produit peut provoquer un comportement défectueux de l'équipement.
- **Four à microondes.** Cela peut perturber les communications du LAN sans fil.

#### 5.11.2 Pour installer l'application ONECTA

- 1 Allez sur Google Play (pour les appareils Android) ou l'App Store (pour les appareils iOS) et cherchez "ONECTA".
- 2 Suivez les instructions à l'écran pour installer l'appli ONECTA.



#### INFORMATION

Scannez le code QR pour télécharger et installer l'appli ONECTA sur votre téléphone mobile ou votre tablette:



#### 5.11.3 Réglage de la connexion sans fil

Il y a deux options possibles pour connecter l'adaptateur sans fil à votre réseau domestique.

- Utilisation d'un appareil intelligent (smartphone, tablette) et d'un SSID (Service Set Identifier) et d'une KEY (mot de passe)
- En utilisant le bouton WPS (Wi-Fi Protected Setup) de votre routeur wi-fi.

Pour plus d'informations et la FAQ, reportez-vous à [app.daikineurope.com](http://app.daikineurope.com).

**Note:** Le réglage est effectué par le dispositif de régulation à distance sans fil dans le menu de réglage du réseau local sans fil. Pendant le réglage, orientez toujours la régulation à distance sans fil vers le récepteur de signaux infrarouges de l'unité.



#### INFORMATION

Assurez-vous que l'opération est arrêtée avant de régler la connexion sans fil. La connexion NE peut PAS être effectuée lorsque l'appareil est en fonctionnement.



- 1 Arrêtez le fonctionnement avant de régler la connexion sans fil.
- 2 Assurez-vous que le routeur sans fil est suffisamment proche de l'unité et que rien n'obstrue le signal.

Menu	Description
1	Contrôle du statut de la connexion
2	Connexion à l'aide du bouton WPS
3	Connexion à l'aide du SSID et de la KEY
R	Réinitialiser à la valeur d'usine
oFF	Réseau LAN sans fil

## Confirmation du statut de connexion du réseau LAN sans fil

- 1 Dans le menu de l'écran d'accueil, maintenez la touche  enfoncée pendant au moins 5 secondes lorsque l'unité ne fonctionne pas.

**Résultat:** Le SP (menu de réglage de connexion sans fil) apparaît. 1 clignote.

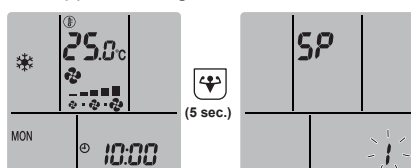

- 2 Appuyez sur  pour confirmer la sélection.

**Résultat:** 1 clignote.

- 3 Vérifiez l'œil Daikin.

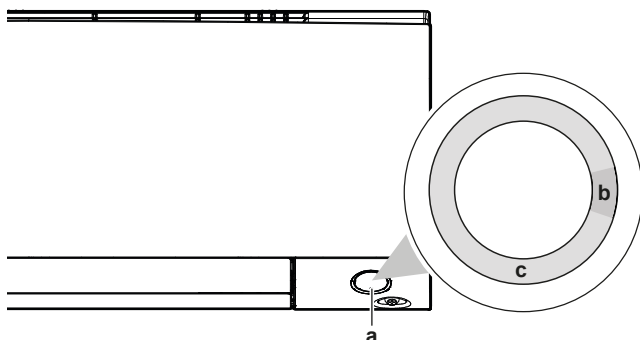

- a Œil Daikin
- b Partiellement vert
- c Rouge, orange ou bleu

La couleur de l'œil Daikin alterne entre le vert partiel et...	...puis l'adaptateur sans fil est...
Rouge	non connecté
orange	en fonctionnement et prêt à se connecter au réseau domestique via le bouton WPS; voir "Branchement à l'aide du bouton WPS" [p 15].
bleu	connecté au réseau domestique: <ul style="list-style-type: none"> <li>▪ via SSID + KEY.</li> <li>ou</li> <li>▪ via le bouton WPS du routeur.</li> </ul>

- 4 Appuyez sur  pour quitter le menu.

**Résultat:** L'affichage reviendra à l'écran par défaut.

## Connexion du réseau LAN sans fil à votre réseau domestique



Il est possible de connecter l'adaptateur sans fil à votre réseau domestique en utilisant:

- Bouton WPS (Wi-Fi Protected Setup) sur le routeur (le cas échéant),
- Le SSID (Service Set Identifier) et le KEY (mot de passe) - situé sur l'unité.

### Branchement à l'aide du bouton WPS

- 1 Dans le menu de l'écran d'accueil, maintenez la touche  enfoncée pendant au moins 5 secondes lorsque l'unité ne fonctionne pas.

**Résultat:** Le menu SP 1 apparaît. 1 clignote.

- 2 Passez au menu SP 2 en appuyant une fois sur  ou plusieurs fois sur .

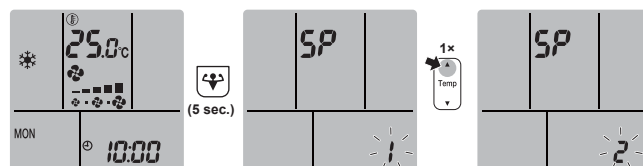

- 3 Appuyez sur  pour confirmer la sélection.

**Résultat:** 2 clignote. La couleur de l'œil Daikin alterne entre l'orange et le vert partiel.

- 4 Appuyez sur le bouton WPS de votre appareil de communication (par ex. routeur) dans la minute environ. Reportez-vous au manuel de votre appareil de communication.

**Résultat:** La couleur de l'œil Daikin alterne entre le bleu et le vert partiel.



### INFORMATION

Si la connexion avec votre routeur n'est pas possible, essayez la procédure "Branchement du numéro SSID et KEY" [p 15].

- 5 Appuyez sur  pour quitter le menu.

**Résultat:** L'affichage reviendra à l'écran par défaut.

### Branchement du numéro SSID et KEY

- 1 Dans le menu de l'écran d'accueil, maintenez la touche  enfoncée pendant au moins 5 secondes lorsque l'unité ne fonctionne pas.

**Résultat:** Le menu SP 1 apparaît. 1 clignote.

- 2 Passez au menu SP 3 en appuyant deux fois sur  ou plusieurs fois sur .

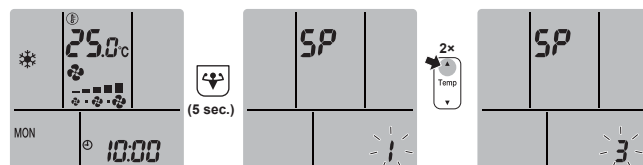

- 3 Appuyez sur  pour confirmer la sélection.

**Résultat:** 3 clignote. La couleur de l'œil Daikin alterne entre l'orange et le vert partiel.

- 4 Ouvrez l'application ONECTA sur votre appareil intelligent et suivez les étapes à l'écran.

**Résultat:** Si la connexion a réussi, la couleur de l'œil de Daikin alterne entre le bleu et le vert partiel.

- 5 Appuyez sur  pour quitter le menu.

**Résultat:** L'affichage reviendra à l'écran par défaut.

## 6 Economie d'énergie et fonctionnement optimal



### Réinitialisation par défaut du réglage de connexion

Réinitialisez le réglage de connexion au cas où vous voulez:

- débranchez le réseau LAN sans fil et l'appareil de communication (par ex. le routeur) ou l'appareil intelligent,
- répétez le réglage si la connexion a échoué.

1 Dans le menu de l'écran d'accueil, maintenez la touche  enfoncée pendant au moins 5 secondes lorsque l'unité ne fonctionne pas.

**Résultat:** Le menu SP  apparaît.  clignote.

2 Passez au menu SP  en appuyant deux fois sur  ou plusieurs fois sur .



3 Maintenez  enfoncé pendant 2 secondes pour confirmer la sélection.

**Résultat:**  clignote. La couleur de l'œil Daikin alterne entre l'orange et le vert partiel. Le réglage est remis aux valeurs par défaut.

4 Appuyez sur  pour quitter le menu.

**Résultat:** L'affichage reviendra à l'écran par défaut.

### Mise hors tension de la connexion LAN sans fil

Si vous voulez désactiver la fonction de connexion sans fil:

1 Dans le menu de l'écran d'accueil, appuyez sur  pendant au moins 5 secondes lorsque l'unité ne fonctionne pas.

**Résultat:** Le menu SP  apparaît.  clignote.

2 Passez au menu SP **oFF** en appuyant une fois sur  ou plusieurs fois sur .

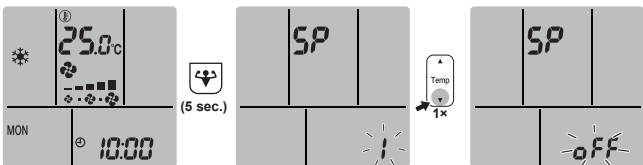

3 Maintenez  enfoncé pendant 2 secondes pour confirmer la sélection.

**Résultat:** **oFF** clignote. La couleur de l'œil Daikin alterne entre le blanc et le vert partiel. La communication est désactivée.

4 Appuyez sur  pour quitter le menu.

**Résultat:** L'affichage reviendra à l'écran par défaut.

## 6 Economie d'énergie et fonctionnement optimal

### INFORMATION

- Même si l'unité est ÉTEINTE, elle consomme de l'électricité
- Lorsque l'unité est remise sous tension après une coupure de courant, le mode précédemment sélectionné reprend.

### MISE EN GARDE

N'exposez JAMAIS les petits enfants, les plantes ou les animaux directement au flux d'air.

### REMARQUE

NE placez PAS d'objets sous l'unité intérieure et/ou extérieure qui pourraient se mouiller. Sinon, la condensation sur l'unité ou sur les conduites de réfrigérant, la saleté sur le filtre à air ou le colmatage de l'évacuation pourraient provoquer un goutte-à-goutte, et les objets sous l'unité pourraient se salir ou s'abîmer.

### AVERTISSEMENT

Ne placez PAS une bombe inflammable près du climatiseur et n'utilisez pas de sprays près de l'unité. Cela risque de provoquer un incendie.

### MISE EN GARDE

N'actionnez PAS le système lors de l'utilisation d'un insecticide à fumigation. Les produits chimiques pourraient s'accumuler dans l'unité et mettre en danger la santé de ceux qui sont hypersensibles aux produits chimiques.

## 7 Maintenance et entretien

### 7.1 Vue d'ensemble: maintenance et entretien

L'installateur doit procéder à une maintenance annuelle.

#### A propos du réfrigérant

Ce produit contient des gaz à effet de serre fluorés. NE laissez PAS les gaz s'échapper dans l'atmosphère.

Type de réfrigérant: R32

Potentiel de réchauffement global (GWP): 675

### REMARQUE

La législation applicable sur les **gaz fluorés à effet de serre** exige que la charge de réfrigérant de l'unité soit indiquée à la fois selon son poids et son équivalent en CO<sub>2</sub>.

**Formule pour calculer la quantité de tonnes d'équivalent de CO<sub>2</sub>:** la valeur GWP du réfrigérant × la charge de réfrigérant totale [en kg]/1000

Contactez votre installateur pour obtenir des informations.

### REMARQUE

L'entretien DOIT être effectué par un installateur agréé ou un agent technique.

Nous recommandons d'effectuer l'entretien au moins une fois par an. Cependant, la législation en vigueur pourrait exiger des intervalles d'entretien plus rapprochés.

**AVERTISSEMENT**

- Le réfrigérant à l'intérieur de cette unité est légèrement inflammable, mais ne fuit PAS normalement. Si du réfrigérant fuit dans la pièce et entre en contact avec la flamme d'un brûleur, d'un chauffage ou d'une cuisinière, il y a un risque d'incendie ou de formation de gaz nocifs.
- Eteignez tout dispositif de chauffage à combustible, ventilez la pièce et contactez le revendeur de l'unité.
- N'utilisez PAS l'unité tant qu'une personne compétente n'a pas confirmé que la fuite de réfrigérant est colmatée.

**AVERTISSEMENT**

- Ne percez et ne brûlez PAS des pièces du cycle de réfrigérant.
- N'utilisez PAS de produit de nettoyage ou de moyens d'accélérer le processus de dégivrage autres que ceux recommandés par le fabricant.
- Sachez que le réfrigérant à l'intérieur du système est sans odeur.

**AVERTISSEMENT**

Pour éviter des dommages mécaniques, l'appareil sera stocké dans une pièce bien ventilée sans sources d'allumage fonctionnant en permanence (par ex.: flammes nues, un appareil fonctionnant au gaz ou un chauffage électrique). Les dimensions de la pièce doivent être conformes à celles spécifiées dans les Précautions générales de sécurité.

**DANGER: RISQUE D'ÉLECTROCUTION**

Pour nettoyer le climatiseur ou le filtre à air, veillez à interrompre le fonctionnement et à COUPER les alimentations électriques. Sinon, il y a un risque de choc électrique et de blessure.

**AVERTISSEMENT**

Pour prévenir les chocs électriques ou le feu:

- NE rincez PAS l'unité.
- N'utilisez PAS l'unité avec des mains mouillées.
- Ne placez PAS d'objets contenant de l'eau sur l'appareil.

**MISE EN GARDE**

Après une longue utilisation, vérifiez le support de l'unité et les fixations pour voir s'ils ne sont pas endommagés. En cas de détérioration, l'unité peut tomber et de présenter un risque de blessure.

**MISE EN GARDE**

Ne touchez PAS aux ailettes de l'échangeur de chaleur. Ces ailettes sont tranchantes et peuvent entraîner des coupures.

**AVERTISSEMENT**

Faites attention aux échelles lorsque vous travaillez en hauteur.

Les symboles suivants peuvent apparaître sur l'unité intérieure:

Symbole	Explication
	Mesurez la tension aux bornes des condensateurs du circuit principal ou des composants électriques avant l'entretien.

## 7.2 Nettoyage de l'unité intérieure et de la régulation à distance sans fil

**AVERTISSEMENT**

Des détergents ou des procédures de nettoyage inappropriés peuvent endommager les composants en plastique ou provoquer des fuites d'eau. Les éclaboussures de détergent sur les composants électriques, tels que les moteurs, peuvent provoquer une panne, de la fumée ou une étincelle.

**DANGER: RISQUE D'ÉLECTROCUTION**

Avant le nettoyage, veillez à arrêter l'opération, coupez le disjoncteur ou tirez le câble d'alimentation. Sinon, il y a un risque de choc électrique et de blessure.

**REMARQUE**

- N'utilisez PAS d'essence, de benzène, de diluant, de poudre à récurer, ni d'insecticide liquide. **Conséquence possible:** Décoloration et déformation.
- N'utilisez PAS d'eau ou d'air à 40°C ou plus. **Conséquence possible:** Décoloration et déformation.
- N'utilisez PAS de produits de polissage.
- N'utilisez PAS de brosse à récurer. **Conséquence possible:** La finition de surface pourrait s'écailler.
- En tant qu'utilisateur final, vous ne pouvez JAMAIS nettoyer vous-même les parties intérieures de l'unité; ce travail doit être effectué par un technicien qualifié. Contactez votre revendeur.

- Nettoyez à l'aide d'un chiffon doux. Si des taches sont difficiles à enlever, utilisez de l'eau ou un détergent neutre.

## 7.3 Nettoyage du panneau avant

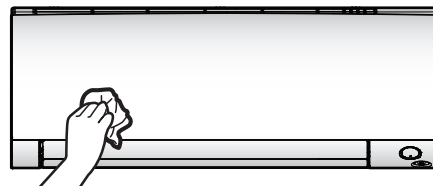

- Nettoyez le panneau avant à l'aide d'un chiffon doux. Si des taches sont difficiles à enlever, utilisez de l'eau ou un détergent neutre.

## 7.4 Dépose du panneau avant

- Placez vos doigts dans les encoches de l'unité (une à gauche et une à droite) et ouvrez le panneau avant jusqu'à ce qu'il s'arrête.



- Poussez l'axe du panneau gauche vers l'extérieur et vers le haut pour déconnecter le panneau avant de l'unité. (Retirez l'axe du panneau avant droit de la même manière).

## 7 Maintenance et entretien

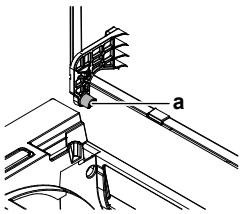

a Axe de panneau avant

- Après avoir retiré les deux axes du panneau avant, tirez le panneau avant vers vous et retirez-le.

### 7.5 Nettoyage des filtres à air

- Poussez la languette au centre de chaque filtre à air, puis tirez-la vers le bas.
- Extraction des filtres à air.

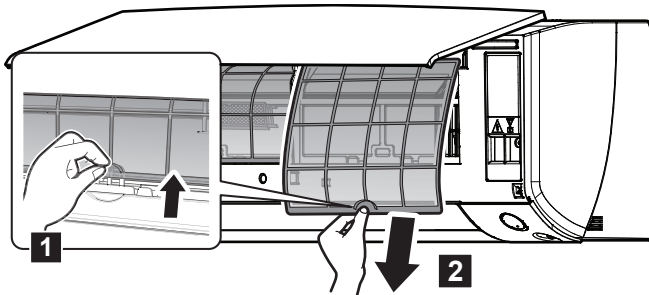

- Retirer le filtre désodorisant à apatite de titane et le filtre à particules d'argent des 4 griffes.

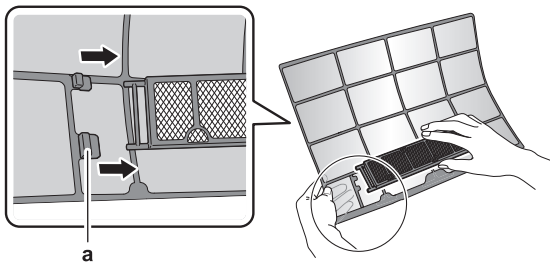

a

a Patte

- Lavez les filtres à air avec de l'eau ou nettoyez-les avec un aspirateur.

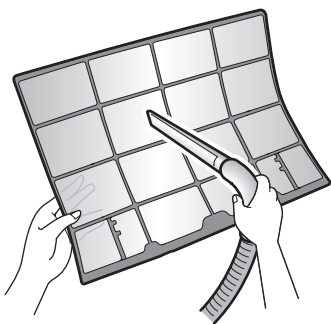

- Trempez dans de l'eau tiède pendant environ 10 à 15 minutes.

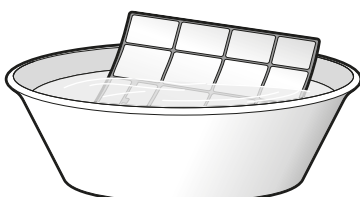

### **i** INFORMATION

- Si la poussière ne s'enlève PAS facilement, lavez-les avec un détergent neutre dilué dans de l'eau tiède. Séchez les filtres à air à l'ombre.
- Il est recommandé de nettoyer les filtres à air toutes les 2 semaines.

### 7.6 Pour nettoyer le filtre désodorisant à apatite de titane et le filtre à particules d'argent (filtre Ag-ion)

### **i** INFORMATION

Nettoyez le filtre à l'eau tous les 6 mois.

- Retirez le filtre désodorisant à l'apatite de titane et le filtre purificateur d'air à élimination des allergènes d'argent des 4 griffes.

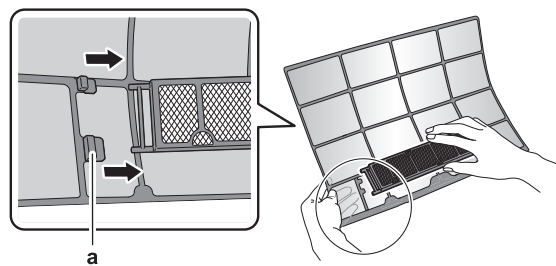

a

a Languette

- Retirez la poussière du filtre avec un aspirateur.

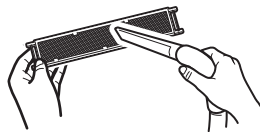

- Trempez le filtre pendant 10 à 15 minutes dans de l'eau tiède.

**Note:** NE retirez PAS le filtre du cadre.



- Après le lavage, secouez l'eau restante et séchez le filtre à l'ombre. N'essorez PAS le filtre lorsque vous retirez l'eau.

### 7.7 Pour remplacer le filtre désodorisant à apatite de titane et le filtre à particules d'argent (filtre Ag-ion)

### **i** INFORMATION

Remplacez le filtre tous les 3 ans.

- Retirez le filtre des languettes du cadre du filtre et remplacez le filtre par un neuf.

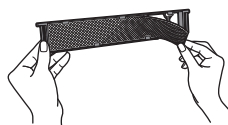

**i** INFORMATION

- NE jetez PAS le cadre du filtre; réutilisez-le.
- Eliminez le filtre usagé comme déchet non inflammable.

Pour commander un filtre désodorisant à apatite de titane ou des filtres à particules d'argent, contacter le revendeur.

Élément	Référence
Filtre désodorisant à apatite de titane	KAF970A46
Filtre à particules d'argent	KAF057A41

**7.8** Repose du panneau avant

- 1 Fixez le panneau avant. Alignez les axes sur les fentes et poussez-les à fond.
- 2 Fermez lentement le panneau avant; appuyez sur les deux côtés et au centre.

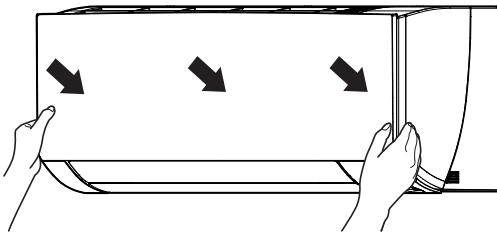
**8** Dépannage

Si un des dysfonctionnements suivants se produit, prenez les mesures ci-dessous et contactez le fournisseur.

**AVERTISSEMENT**

**Désactivée le fonctionnement et COUPEZ l'alimentation si quelque chose d'inhabituel se produit (odeurs de brûlé, etc.).**

Si l'unité continue de tourner dans ces circonstances, il y a un risque de cassure, d'électrocution ou d'incendie. Contactez votre revendeur.

Le système DOIT être réparé par un technicien qualifié.

Dysfonctionnement	Mesure
Si un dispositif de sécurité, comme un fusible, un disjoncteur ou un disjoncteur différentiel se déclenche fréquemment ou si l'interrupteur marche/arrêt NE fonctionne PAS correctement.	Mettez l'interrupteur principal sur arrêt.
De l'eau fuit de l'unité.	Arrêtez le fonctionnement.
L'interrupteur de marche NE fonctionne PAS bien.	Coupez l'alimentation électrique.
L'œil Daikin clignote et vous pouvez vérifier le code d'erreur par la régulation à distance sans fil. Pour afficher le code d'erreur, consultez le guide de référence de l'utilisateur de l'unité intérieure.	Avertissez votre installateur et donnez-lui le code d'erreur.

Si le système ne fonctionne PAS correctement, sauf dans les cas susmentionnés, et qu'aucun des dysfonctionnement ci-dessus n'est apparent, inspectez le système conformément aux procédures suivantes.

**i** INFORMATION

Reportez-vous au guide de référence disponible sur <http://www.daikin.eu> pour plus de conseils de dépannage. Utilisez la fonction de recherche 🔍 pour trouver votre modèle.

S'il est impossible de remédier au problème soi-même après avoir vérifié tous les éléments ci-dessus, contactez votre installateur et communiquez-lui les symptômes, le nom complet du modèle de l'unité (avec le numéro de fabrication si possible) et la date d'installation (éventuellement reprise sur la carte de garantie).

**9** Mise au rebut**REMARQUE**

NE tentez PAS de démonter le système: le démontage du système et le traitement du réfrigérant, de l'huile et des autres pièces DOIVENT être conformes à la législation en vigueur. Les unités DOIVENT être traitées dans des établissements spécialisés de réutilisation, de recyclage et de remise en état.

ERC



**DAIKIN EUROPE N.V.**

Zandvoordestraat 300, B-8400 Oostende, Belgium

**DAIKIN INDUSTRIES CZECH REPUBLIC s.r.o.**

U Nové Hospody 1/1155, 301 00 Plzeň Skvrňany, Czech Republic

**DAIKIN ISITMA VE SOĞUTMA SİSTEMLERİ SAN.TİC. A.Ş.**

Gülsuyu Mahallesi, Fevzi Çakmak Caddesi, Burçak Sokak, No:20, 34848 Maltepe

İSTANBUL / TÜRKİYE

Tel: 0216 453 27 00

Faks: 0216 671 06 00

Çağrı Merkezi: 444 999 0

Web: www.daikin.com.tr

Copyright 2023 Daikin

3P728539-3 2023.06