

# OPERATION MANUAL



## MODEL:

- \* Write down the model name.  
(Refer to the rating label.)
- \* Bitte schreiben Sie den Modellnamen auf.  
(Siehe Typenschild)
- \* Veuillez écrire le nom du modèle.  
(Consultez l'étiquette des spécifications.)
- \* Anote el nombre de modelo.  
(Consulte la etiqueta de calificación).
- \* Annotare il nome del modello.  
(Fare riferimento all'etichetta delle specifiche).
- \* Καταγράψτε το όνομα μοντέλου.  
(Ανατρέξτε στην ετικέτα τεχνικών στοιχείων.)
- \* Registe o nome de modelo.  
(Consulte a etiqueta de classificação.)
- \* Запишите название модели.  
(См. на паспортной табличке.)
- \* Lütfen model adını not ediniz.  
(Derece etiketine bakınız.)

OPERATION MANUAL  
AIR CONDITIONER (Wall Mounted type)  
Before using this product, read these instructions thoroughly  
and keep this manual for future reference.

BEDIENUNGSANLEITUNG  
KLIMAANLAGE (Wandmontierter Typ)  
Bevor Sie dieses Produkt verwenden, lesen Sie diese  
Anweisungen sorgfältig durch und bewahren Sie diese  
Anleitung für späteres Nachschlagen auf.

MODE D'EMPLOI  
CLIMATISEUR (Type à montage mural)  
Avant d'utiliser ce produit, veuillez lire attentivement ces  
instructions. Conservez ce manuel pour référence future.

MANUAL DE FUNCIONAMIENTO  
ACONDICIONADOR DE AIRE (Tipo montado en pared)  
Antes de utilizar el producto, lea estas instrucciones detenida-  
mente y conserve este manual para consultarlo en el futuro.

MANUALE DI ISTRUZIONI  
CONDIZIONATORE D'ARIA (Tipo montato a parete)  
Prima di utilizzare l'apparecchio, leggere attentamente  
le presenti istruzioni e conservare il manuale per poterlo  
consultare il futuro.

ΕΓΧΕΙΡΙΔΙΟ ΛΕΙΤΟΥΡΓΙΑΣ  
ΚΛΙΜΑΤΙΣΤΙΚΟ (Επιτοίχιος τύπος)  
Προτού χρησιμοποιήσετε το προϊόν, διαβάστε προσεκτικά τις  
παρούσες οδηγίες και φυλάξτε το παρόν εγχειρίδιο, ώστε να  
μπορείτε να ανατρέχετε σε αυτό στο μέλλον.

MANUAL DE FUNCIONAMENTO  
AR CONDICIONADO (Tipo mural)  
Antes de utilizar este produto, leia atentamente estas instruções  
e guarde este manual para referência futura.

РУКОВОДСТВО ПО ЭКСПЛУАТАЦИИ  
КОНДИЦИОНЕР ВОЗДУХА (Настенного типа)  
Перед эксплуатацией устройства внимательно  
ознакомьтесь с данным руководством и сохраняйте его для  
использования в будущем.

KULLANIM KILAVUZU  
KLİMA (Duvara Monte tip)  
Bu ürünü kullanmadan önce verilen talimatları dikkatlice okuyun  
ve daha sonra tekrar faydalanmak üzere saklayın.

English

Deutsch

Français

Español

Italiano

Ελληνικά

Português

Русский

Türkçe



PART No. 9387602296-01

## Table des matières

1. CONSIGNES DE SÉCURITÉ.....	1
2. PRÉPARATION.....	2
3. NOMENCLATURE DES COMPOSANTS.....	3
3.1. Unité intérieure.....	3
3.2. Télécommande.....	3
3.3. Insertion des piles.....	5
4. OPÉRATIONS DE BASE.....	5
5. RÉGLAGES DU FLUX D'AIR.....	5
5.1. Réglage de la vitesse du ventilateur.....	5
5.2. Réglage de direction du flux d'air.....	5
6. FONCTIONNEMENTS PAR MINUTERIE.....	6
6.1. Minuterie hebdomadaire.....	6
6.2. Minuterie Marche ou minuterie Arrêt.....	7
6.3. Minuterie à programmation.....	7
6.4. Minuterie de mise en veille.....	7
7. MODES ÉCONOMIE D'ÉNERGIE.....	7
7.1. Mode Économie.....	7
7.2. Détecteur de présence pour les économies d'énergie.....	7
7.3. Contrôle du ventilateur pour les économies d'énergie.....	8
8. AUTRES MODES DE FONCTIONNEMENT.....	8
8.1. Mode Puissant.....	8
8.2. Fonctionnement silencieux de l'unité extérieure...	8
8.3. Mode chauffage 10 °C.....	8
9. RÉGLAGES AU MOMENT DE L'INSTALLATION.....	9
9.1. Réglage du code personnalisé de télécommande.....	9
10. NETTOYAGE ET ENTRETIEN.....	9
11. INFORMATIONS GÉNÉRALES.....	11
12. PIÈCES EN OPTION.....	11
12.1. Télécommande filaire.....	11
12.2. Commande de réseau local sans fil.....	11
12.3. Climatiseur type multi-split.....	13
13. DÉPANNAGE.....	14

## 1. CONSIGNES DE SÉCURITÉ

Pour prévenir tout risque de blessure personnelle ou de dégâts matériels, lisez attentivement cette section avant d'utiliser ce produit et conformez-vous aux précautions de sécurité suivantes. L'utilisation incorrecte due au non-respect des consignes de sécurité entraîne des blessures ou dommages classifiés comme suit :

### AVERTISSEMENT

Cette indication signale un risque de mort ou de blessure grave.

### ATTENTION

Cette indication signale un risque de blessure ou des dommages matériels.

 Ce marquage indique une action qui est INTERDITE.

 Ce marquage indique une action qui est OBLIGATOIRE.

Explication des symboles affichés sur l'unité intérieure ou l'unité extérieure.



### AVERTISSEMENT

Ce symbole indique que cet appareil utilise un réfrigérant inflammable. S'il y a une fuite du réfrigérant et qu'il est exposé à une source d'allumage externe, il y a un risque d'incendie.



### ATTENTION

Ce symbole indique que le mode d'emploi doit être lu attentivement.



### ATTENTION

Ce symbole indique qu'un personnel de service devrait manipuler cet équipement en se référant au manuel d'installation.



### ATTENTION

Ce symbole indique que des informations sont disponibles telles que le manuel d'utilisation ou le manuel d'installation.



## AVERTISSEMENT





- Ce produit doit être installé, utilisé et stocké dans une pièce avec une surface au sol supérieure à X m<sup>2</sup>.

Quantité de charge de réfrigérant M (kg)	Surface minimale de la pièce X (m <sup>2</sup> )
M ≤ 1,22	-
1,22 < M ≤ 1,23	1,45
1,23 < M ≤ 1,50	2,15
1,50 < M ≤ 1,75	2,92
1,75 < M ≤ 2,0	3,82
2,0 < M ≤ 2,5	5,96
2,5 < M ≤ 3,0	8,59
3,0 < M ≤ 3,5	11,68
3,5 < M ≤ 4,0	15,26



(CEI 60335-2-40)

- Ce produit ne contient aucune pièce dont l'entretien est à charge de l'utilisateur. Demandez-toujours à un service de maintenance agréé pour les réparations, l'installation et le déplacement de ce produit. Une mauvaise installation ou manipulation provoque des fuites, une décharge électrique ou un incendie.
- Dans le cas de fonctionnement défectueux comme odeur de brûlé, arrêtez immédiatement l'utilisation du climatiseur et débranchez toute l'alimentation électrique en fermant le disjoncteur électrique ou en débranchant la prise d'alimentation. Faites ensuite appel à un service de maintenance agréé.
- Prenez soin de ne pas endommager le câble d'alimentation. S'il est endommagé, il doit être remplacé par un technicien de service agréé afin d'éviter tout risque.
- En cas de fuite de réfrigérant, veillez à tenir à l'écart du feu ou de produits inflammables et consultez le personnel de service agréé.
- En cas d'orage ou d'un quelconque signe annonçant la foudre, mettez le climatiseur hors tension à l'aide de la télécommande, et évitez de toucher le produit ou la source d'alimentation pour prévenir tous risques électriques.
- L'appareil doit être stocké dans une chambre sans sources d'inflammation fonctionnant en continu (par exemple des flammes nues, un appareil à gaz en fonctionnement, un dispositif de chauffage électrique en fonctionnement).
- L'appareil doit être stocké dans une zone bien ventilée.
- Soyez conscient que les réfrigérants peuvent ne pas avoir d'odeur.
- L'appareil doit être stocké de manière à éviter les dommages mécaniques.
- La mise au rebut de l'appareil doit être effectuée correctement, conformément aux réglementations nationales ou régionales.
- Lors du transport ou d'un déplacement de l'unité intérieure, la tuyauterie doit être recouverte avec le support à crochet mural comme protection. Ne déplacez pas l'appareil en tenant la tuyauterie de l'unité intérieure. (La tension appliquée sur les joints de tuyaux risque de causer une fuite de gaz inflammable pendant le fonctionnement).

## AVERTISSEMENT

-  L'utilisation de cet appareil n'est pas prévue pour des personnes (y compris les enfants) ayant des capacités physiques, sensorielles ou mentales réduites ou n'ayant pas l'expérience ou les connaissances nécessaires, à moins qu'elles ne soient supervisées ou formées par une personne responsable de leur sécurité. Veuillez vous assurer que les enfants ne jouent pas avec cet appareil.
- Jetez les matériaux d'emballage de manière adéquate. Déchirez et jetez les sacs d'emballage en plastique de sorte que les enfants ne puissent pas jouer avec. Les enfants qui jouent avec le sac en plastique d'origine risquent de s'étouffer avec.
-  N'installez pas l'unité dans une zone remplie d'huile minérale comme une usine ou une zone contenant une grande quantité d'éclaboussures d'huile ou de vapeur comme une cuisine.
- Ne mettez pas ce produit hors ou sous tension en branchant ou débranchant la prise ni en coupant ou allumant le disjoncteur.
- N'utilisez pas de gaz inflammables à proximité de ce produit.
- Ne vous exposez pas directement au flux d'air froid pendant trop longtemps.
- N'insérez pas vos doigts ou tout autre objet dans l'orifice de sortie ou l'orifice d'admission.
- N'utilisez pas l'appareil avec des mains mouillées.
- N'utilisez pas de moyens pour accélérer le processus de dégivrage ou pour nettoyer l'appareil, hormis ceux recommandés par le fabricant.
- Ne pas percer ou brûler.

## ATTENTION

-  Fournissez de temps en temps une ventilation pendant l'utilisation.
- Utilisez toujours ce produit avec les filtres à air installés.
- Vérifiez qu'aucun équipement électronique ne se trouve à moins de 1 m (40 po) de l'appareil.
- Coupez toute l'alimentation électrique en cas de non-utilisation de l'appareil pendant de longues périodes.
- Après une longue période d'utilisation, assurez-vous que le support de l'unité d'intérieur soit contrôlé pour empêcher toute chute du produit.
- La direction du flux d'air et la température ambiante doivent être choisis avec précaution lorsque vous utilisez le climatiseur dans une pièce où se trouvent des enfants, des personnes âgées, ou malades.
- Maintenez propre et rangée la surface autour de l'unité extérieure, et ne placez pas d'objets autour d'elle. Tout objet bloquant ou pénétrant les orifices de sortie risque de causer un dysfonctionnement de l'appareil.
-  N'orientez pas le flux d'air vers des feux ouverts ou des appareils de chauffage.
- N'obstruez et ne couvrez ni la grille d'admission ni l'orifice de sortie.
- N'exercez pas de forte pression sur les ailettes du radiateur.
- Ne grimpez pas, ne placez pas d'objets ou n'accrochez des objets sur ce produit.
- Ne placez aucun autre produit électrique ou domestique en dessous de ce produit. Une fuite goutte à goutte de condensation pourrait les rendre humides et peuvent causer des dommages ou un fonctionnement défectueux de vos appareils.
- N'exposez pas ce produit directement à l'eau.
- N'utilisez pas ce produit pour la conservation des denrées alimentaires, des plantes, des animaux, des équipements de précision, des œuvres d'art ou autres objets. Cela peut provoquer la détérioration de la qualité de ces éléments.
- N'exposez pas d'animaux ni de plantes au flux d'air direct.
- Ne buvez pas l'eau de vidange du climatiseur.
- Ne rallongez pas le câble d'alimentation.

## ATTENTION

-  Ne touchez pas les ailettes en aluminium de l'échangeur thermique intégré à ce produit afin d'éviter toute blessure lors de l'entretien de l'unité.
- Ne vous tenez pas sur un escabeau instable lors de l'utilisation ou le nettoyage de ce produit. Il peut se retourner et peut causer des blessures.



Cet appareil contient des gaz à effet de serre fluorés.

## 2. PRÉPARATION

### AVERTISSEMENT

-  Assurez-vous d'empêcher les nourrissons et les enfants en bas âge d'avaler accidentellement les piles.

### ATTENTION

-  En cas de contact avec la peau, les yeux ou la bouche du liquide s'écoulant des piles, rincez abondamment à l'eau et consultez votre médecin.
- Retirez immédiatement les piles déchargées et jetez-les conformément aux lois locales et aux règlements de votre région.
-  N'essayez pas de recharger des piles sèches.
- N'utilisez pas des piles sèches qui ont été rechargées.

### Accessoires de l'unité intérieure

Vérifiez que les accessoires suivants sont fournis.

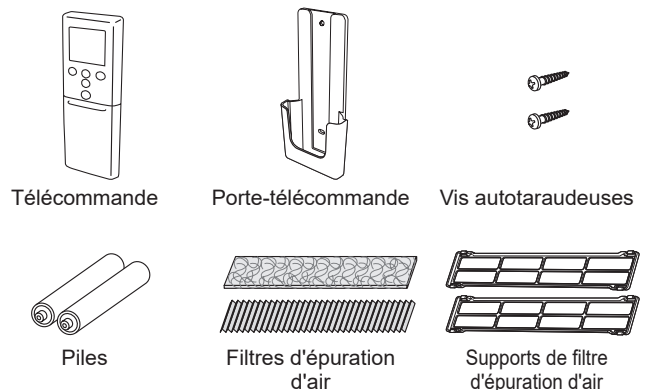

### Installation du support de Télécommande

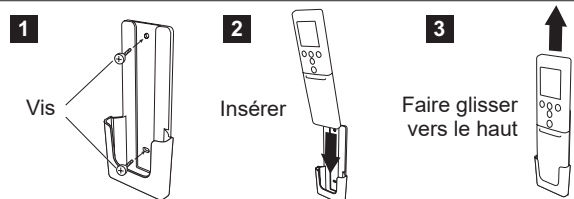

## 3. NOMENCLATURE DES COMPOSANTS

### ATTENTION

- ! Pour assurer la transmission du signal entre la télécommande et l'unité intérieure, gardez le récepteur du signal à l'écart des éléments suivants:
- Rayonnement solaire direct ou autres lumières intenses
  - Télévision à écran plat
- Dans les pièces à éclairage fluorescent instantané (type inverseur), le signal risque de ne pas être transmis correctement. En pareil cas, adressez-vous au magasin où vous avez acheté le produit.

### 3.1. Unité intérieure

📶 : L'instruction concerne le contrôle du réseau local sans fil (facultatif).

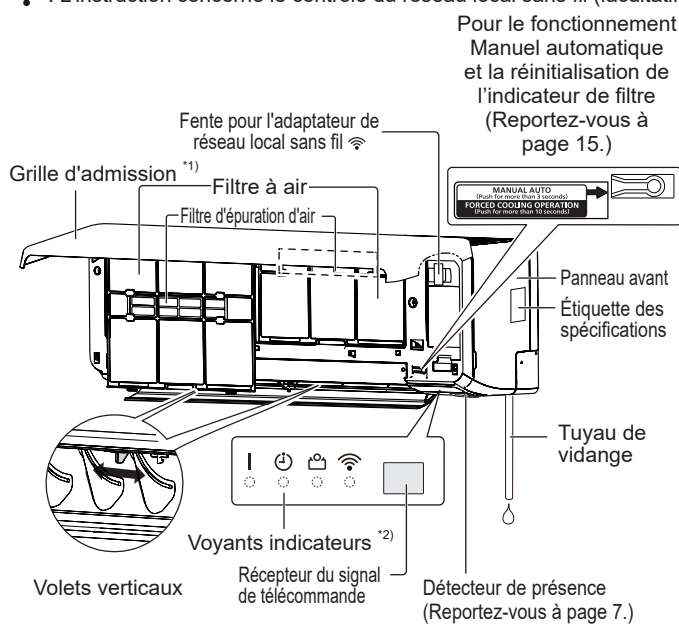

\*1) Avant de démarrer l'appareil, vérifiez que la grille d'admission est complètement fermée. Une fermeture incomplète risque d'affecter le bon fonctionnement ou les performances de l'appareil.

\*2) Les voyants indicateurs s'allument dans les conditions suivantes.

	Nom	Couleur	Fonctionnement ou condition
	Opération	Vert	Fonctionnement normal
🕒	Minuterie	Orange	Fonctionnement par minuterie
🏠	Économie	Vert	Mode Économie Mode Chauffage 10 °C
📶	Réseau local sans fil	Orange	La commande de réseau local sans fil est active. 📶

### 3.2. Télécommande

Lorsque vous utilisez la télécommande en option, l'apparence et la procédure de fonctionnement peuvent différer.

Pour plus de détails, consultez le mode d'emploi de chaque télécommande.

- \* : Le réglage doit être effectué lorsque l'écran de réglage est affiché pour chaque fonction.
- | : La touche n'est active que lorsque le climatiseur fonctionne.
- 📶 : L'instruction concerne le contrôle du réseau local sans fil (facultatif).

#### Émetteur de signaux

Permet une communication correcte avec le récepteur de signaux de l'unité intérieure.

- La portée est d'environ 7 m.
- [▲] s'affiche une fois le signal transmis.
- L'unité intérieure émet un signal sonore à réception du signal. Si aucun bip n'est émis, appuyez une nouvelle fois sur la touche.

#### Affichage de la télécommande

Cette section affiche tous les témoins possibles afin d'en permettre la description. En fonctionnement réel, l'affichage est associé à l'utilisation des touches et ne montre que les témoins nécessaires pour chaque réglage.

#### Pour les opérations de base ...Consultez la page 5.

🔌/⏸	Permet de lancer ou d'arrêter le fonctionnement du climatiseur.	
MODE	Permet de modifier le mode de fonctionnement.	*
TEMP. ⬆ ⬇ ⬆	Permet d'ajuster le réglage de température.	*

#### Pour le mode Chauffage 10 °C ... Consultez la page 8.

🏠 10°C HEAT  
○ Permet d'activer le mode Chauffage 10 °C.

#### Pour le mode Économie d'énergie ...Consultez la page 7.

🏠 ECONOMY | Permet d'activer ou de désactiver le mode Économie.

ENERGY SAVING PROGRAM  
SENSOR Active ou désactive le programme d'économie d'énergie qui utilise le détecteur de présence.

#### Pour le Fonctionnement silencieux de l'unité extérieure ...Consultez page 8.

OUTDOOR UNIT  
LOW NOISE Permet d'activer ou de désactiver le Fonctionnement silencieux de l'unité extérieure.

N'appuyez pas sur cette touche lors d'une utilisation normale. Elle sert à démarrer le test de fonctionnement (pour utilisation par un technicien de service agréé uniquement).

**REMARQUE** : Si le test de fonctionnement démarre par inadvertance, appuyez sur 🔌 pour terminer le test de fonctionnement.

## ⚠ ATTENTION

- ❗ Pour éviter tout dysfonctionnement ou dommage de la télécommande :
  - Placez la télécommande à l'abri des rayons directs du soleil ou d'une chaleur excessive.
  - Retirez les piles si l'appareil n'est pas utilisé pendant une longue période.
- Des obstacles tels qu'un rideau ou une paroi entre la télécommande et l'unité intérieure peuvent affecter la transmission du signal.
- ⊘ Ne donnez pas de chocs violents à la télécommande.
- Ne versez pas d'eau sur la télécommande.

### Pour le mode Puissant .....Consultez la page 8.

**POWERFUL** Permet d'activer ou de désactiver le mode Puissant. |

### Pour les réglages du flux d'air ... Consultez la page 5.

**FAN** Commande la vitesse du ventilateur. \*|

**SWING** Permet de régler le mode Oscillation automatique. \*|

**SET** Permet de contrôler la direction du flux d'air haut/bas. |

### Pour les Fonctionnements par minuterie ... Consultez la page 6.

**WEEKLY** Permet d'activer ou de désactiver la minuterie Hebdomadaire.

**ON/OFF** Permet d'activer ou de désactiver la minuterie Marche, la minuterie Arrêt ou la minuterie à programmation.

**SLEEP** Permet d'activer ou de désactiver la minuterie de mise en veille.

**TIMER SETTING** Permet de commencer le réglage de la minuterie.

Permet d'envoyer le réglage de l'horloge ou de la minuterie à l'unité intérieure. \*

**SEND** Une pression prolongée dessus permet de passer en mode de réglage du réseau local sans fil. (Consultez page 11.) |

**NEXT** Permet de faire parvenir le réglage de l'horloge ou de la minuterie vers l'étape suivante.

Permet de faire revenir le réglage de l'horloge ou de la minuterie vers l'étape précédente.

**BACK ON/OFF** Une pression prolongée dessus permet d'activer ou de désactiver le contrôle du réseau local sans fil. (Consultez page 13.) |

**SELECT** Permet d'ajuster la valeur des réglages de l'horloge ou de la minuterie.

**CLOCK ADJUST** Permet de commencer le réglage de l'horloge.

### Après avoir remplacé les piles

**RESET** Appuyez sur cette touche comme indiqué dans la figure suivante. Utilisez la pointe d'un stylo bille ou un autre objet de petite taille.





### 3.3. Insertion des piles

Type de piles : R03/LR03/AAA x 2

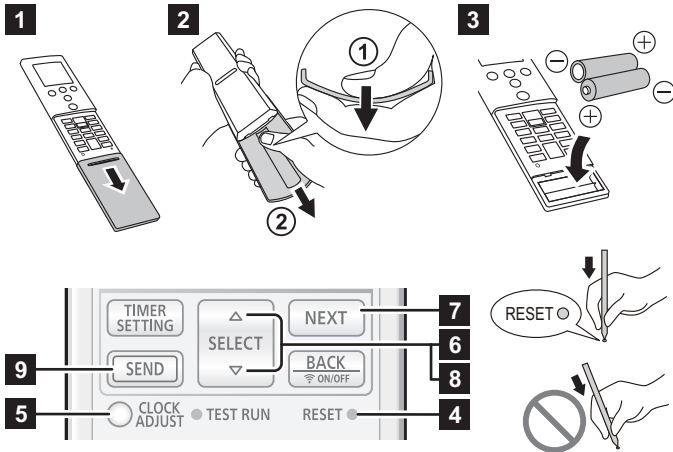

- 1 Tirez le couvercle dans la direction de la flèche et ouvrez-le jusqu'à ce qu'il soit coincé.
- 2 Retirez le couvercle.
  - ① Retournez la télécommande et poussez l'arrière du couvercle et retirez les pinces en recourbant le couvercle.
  - ② Tirez dans la direction de la flèche tout en recourbant le couvercle.
- 3 Insérez les piles comme indiqué dans la figure ci-dessus.
- 4 Appuyez sur cette touche comme indiqué dans la figure ci-dessus. Utilisez la pointe d'un stylo bille ou d'autres objets de petite taille.
- 5 Appuyez sur pour commencer le réglage de l'horloge.
- 6 Appuyez sur pour régler le jour de la semaine (Lundi à Dimanche).
 

\* Une pression sur permet de modifier l'indicateur de l'heure d'une horloge 12 heures à une horloge 24 heures.
- 7 Appuyez sur pour continuer.
- 8 Appuyez sur pour régler l'horloge. Appuyez sur les boutons pour modifier l'horloge par incrément d'une minute. Maintenez enfoncés les boutons pour modifier l'horloge par incrément de 10 minutes.
- 9 Appuyez sur pour achever le réglage. Tenez vous près de l'unité intérieure. Si vous appuyez de loin sur le bouton, les réglages risquent de ne pas être envoyés correctement.
- 10 Installez et fermez le couvercle.

#### REMARQUES :

- Utilisez uniquement le type de piles spécifié.
- N'utilisez pas différents types de piles et ne mélangez pas piles neuves et piles usagées.
- Les piles peuvent être utilisées pendant 1 an environ avec une utilisation ordinaire.
- Si la portée de la télécommande diminue sensiblement, remplacez les piles et appuyez sur en suivant les indications de la figure ci-dessus.

## 4. OPÉRATIONS DE BASE

### 3 étapes pour lancer le fonctionnement

1. Appuyez sur pour lancer ou arrêter le fonctionnement.
2. Appuyez sur pour sélectionner le mode de fonctionnement. Le mode de fonctionnement se change comme suit.
 

→	AUTO	→	COOL	→	DRY	→	FAN	→	HEAT
	(Auto)		(Refroidissement)		(Déshumidification)		(Ventilateur)		(Chauffage)
3. Appuyez sur pour régler la température souhaitée. La température change par incréments de 0,5 °C.

#### Plage de configuration de la température

Auto/Refroidissement/Déshumidification	18,0 - 30,0 °C
Chauffage	16,0 - 30,0 °C

#### REMARQUES :

- En mode Refroidissement, il se peut que le ventilateur de l'unité intérieure s'arrête de temps à autre afin d'effectuer une commande du ventilateur pour les économies d'énergie rendues possibles par l'arrêt de la rotation du ventilateur de l'unité intérieure lorsque l'unité extérieure est arrêtée. Cette fonction est activée avec le réglage initial. Pour désactiver la fonction, voir « 7.3. Contrôle du ventilateur pour les économies d'énergie ».
- En mode Refroidissement ou Déshumidification, réglez la température sur une valeur inférieure à la température actuelle de la pièce.
- En mode Chauffage,
  - réglez la température sur une valeur supérieure à la température actuelle de la pièce.
  - au début du fonctionnement, le ventilateur de l'unité intérieure tourne à très faible vitesse pendant 3 à 5 minutes.
  - le dégivrage automatique prend la priorité sur le mode Chauffage chaque fois que cela est nécessaire.
- En mode Ventilateur, la commande de température n'est pas disponible.

### Changement d'unité de température

1. Appuyez sur jusqu'à ce que l'horloge s'affiche.
2. Maintenez enfoncé pendant plus de 5 secondes. L'unité de température actuellement sélectionnée s'affichera. (Configuration d'usine : °C)
3. Appuyez sur pour changer l'unité de température. (°C ↔ °F)
4. Appuyez sur pour terminer le réglage. Si vous n'appuyez pas sur la touche pendant 30 secondes, l'unité de température affichée sera conservée.

## 5. RÉGLAGES DU FLUX D'AIR

### 5.1. Réglage de la vitesse du ventilateur

- Appuyez sur pour contrôler la vitesse du ventilateur. La vitesse du ventilateur change comme suit.



Lorsque **AUTO** est sélectionné, la vitesse du ventilateur dépend des conditions d'utilisation.

Réglez la vitesse du ventilateur sur Élevée afin d'augmenter l'effet de filtrage de l'air.

### 5.2. Réglage de direction du flux d'air

Pour des détails sur les plages du flux d'air, consultez « Plage de la direction du flux d'air ».

#### ■ Réglage de la direction du flux d'air haut/bas

- Appuyez sur pour régler la direction du flux d'air haut/bas.

#### ■ Réglage de la direction du flux d'air gauche/droite

### ! ATTENTION

- Avant d'ajuster la direction du flux d'air gauche/droite, assurez-vous que le volet horizontal s'est complètement arrêté.

- Ajustez manuellement les deux boutons des volets verticaux.

## ■ Réglage du mode Oscillation

Appuyez sur **SWING** pour lancer/arrêter le mode Oscillation.

**REMARQUE** : La fonction Oscillation peut cesser temporairement lorsque le ventilateur de l'unité intérieure tourne à très faible vitesse ou est à l'arrêt.

## ■ Plage de la direction du flux d'air

Direction du flux d'air haut/bas

	<b>Changement avec</b> <b>SET</b>	1 ↔ 2 ↔ 3 ↔ 4 ↔ 5 ↔ 6
	<b>Fonctionnement Oscillant avec</b> <b>SWING</b>	
	Refroidissement ; Déshumidification	1 ↔ 4
	Chauffage	3 ↔ 6
	Ventilateur *	1 ↔ 4 ou 3 ↔ 6

\* La plage du fonctionnement Oscillant dépend de la direction du flux d'air réglé avant le fonctionnement Oscillant.

### REMARQUES :

- N'ajustez pas le volet manuellement.
- En mode Auto ou Chauffage, la direction du flux d'air reste en position 1 pendant un moment au début de l'opération.
- En mode Refroidissement ou Déshumidification, la position 1-3 est recommandée pour empêcher tout écoulement de condensation pouvant provoquer des dommages matériels. Si la position 4-6 est maintenue pendant 30 minutes ou plus dans ces modes, la direction du flux d'air repasse automatiquement en position 3.
- Lors de l'utilisation de l'appli mobile (commande de réseau local sans fil en option nécessaire), le flux d'air haut/bas peut être sélectionné parmi 4 positions.

## 6. FONCTIONNEMENTS PAR MINUTERIE

**REMARQUE** : Lorsque l'indicateur **[ ]** sur l'unité intérieure clignote, réglez à nouveau l'horloge et la minuterie. Ce clignotement indique que l'horloge interne connaît une défaillance à cause d'une coupure de courant. (Reportez-vous à page 11.)

### ■ Procédure de réglage de la minuterie

Avant de régler la minuterie, ajustez l'horloge. (Consultez « 3.3. Insertion des piles »).

- Appuyez sur **TIMER SETTING**.  
L'indicateur **WEEKLY** sur l'affichage de la télécommande se met à clignoter.
- Appuyez sur **SELECT** ( $\Delta \nabla$ ) pour choisir le fonctionnement par minuterie.

Le fonctionnement par minuterie changera comme suit :

<b>WEEKLY</b>	Minuterie hebdomadaire	Vous permet de régler des programmes de fonctionnement pour 4 réglages maximum pour chaque jour de la semaine.
<b>ON/OFF [ON]</b>	Minuterie Marche	Lance l'opération à l'heure que vous souhaitez.
<b>ON/OFF [OFF]</b>	Minuterie Arrêt	Arrête le fonctionnement à l'heure que vous souhaitez.
<b>ON/OFF [ON/OFF]</b>	Minuterie à programmation	Fonctionne comme la combinaison de la minuterie Marche et de la minuterie Arrêt.
<b>SLEEP</b>	Minuterie de mise en veille	Vous aide à dormir confortablement en modérant le fonctionnement du climatiseur progressivement.

- Appuyez sur **NEXT**.
- Configurez chaque fonctionnement par minuterie.  
Pour des détails, consultez les instructions suivantes de chaque réglage de la minuterie.
- Pour terminer le réglage de la minuterie, appuyez sur **SEND**.  
Tenez vous près de l'unité intérieure.
- Appuyez à nouveau sur **TIMER SETTING** pour annuler le réglage de la minuterie durant la procédure.

## 6.1. Minuterie hebdomadaire

### ■ Détails du réglage

- Sélectionnez Minuterie hebdomadaire à l'étape 2 de « Procédure de réglage de la minuterie ».
- Appuyez sur **SELECT** ( $\Delta \nabla$ ) pour sélectionner le numéro de programme et le jour de la semaine.  
Le numéro de programme (1~4) et le jour de la semaine sélectionnés se mettent à clignoter.

MO	Lundi
TU	Mardi
WE	Mercredi
TH	Jeudi
FR	Vendredi
SA	Samedi
SU	Dimanche

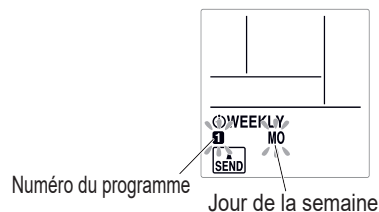

Numéro du programme      Jour de la semaine

- Appuyez sur **NEXT**.
- Appuyez sur **SELECT** ( $\Delta \nabla$ ) pour choisir le fonctionnement par minuterie.

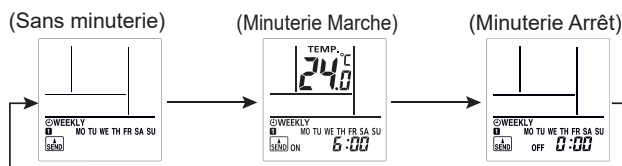

- Appuyez sur **NEXT**.  
\* Lorsque vous avez choisi « Sans minuterie » à l'étape 4, l'affiche de réglage revient à l'étape 1.
- Appuyez sur **SELECT** ( $\Delta \nabla$ ) régler la minuterie Marche ou la minuterie Arrêt.
- Appuyez sur **NEXT**.  
\* Lorsque vous avez choisi « Minuterie Arrêt » à l'étape 4, l'affiche de réglage revient à l'étape 1.
- Appuyez sur **SELECT** ( $\Delta \nabla$ ) pour régler la température.

### Plage de configuration de la température

Auto, Refroidissement,	18,0-30,0 °C
ou Mode	*Même si vous réglez sur 10,0, 16,0, -17,5 °C,
Déshumidification :	le climatiseur fonctionnera à 18,0 °C.
Mode Chauffage :	10,0 ou 16,0-30,0 °C

- Appuyez sur **NEXT**.  
L'affichage du réglage revient à l'étape 1.
- Pour terminer le réglage, appuyez sur **SEND**.  
Tenez vous près de l'unité intérieure.

**REMARQUE** : L'indicateur **[ ]** sur l'unité intérieure ne s'allume même si le réglage est terminé.

- Si vous souhaitez revenir à l'étape précédente, appuyez sur **BACK**.
- Pour vérifier le programme, utilisez **SELECT** ( $\Delta \nabla$ ) pour naviguer dans les réglages de la minuterie Hebdomadaire à l'étape 1. Pour finir la vérification, appuyez sur **TIMER SETTING**.
- Pour désactiver la minuterie Hebdomadaire, appuyez sur **WEEKLY** pendant que **WEEKLY** est indiqué sur l'affichage de la télécommande. L'indicateur disparaîtra.

### REMARQUES :

- Les modes de fonctionnement seront les mêmes que ceux au moment du dernier arrêt de l'appareil, ainsi le type de fonctionnement Refroidissement → Chauffage → Refroidissement → Chauffage ne peut pas être automatiquement réglé.
- Si vous réglez la minuterie Marche et la minuterie Arrêt simultanément, le climatiseur activera la minuterie Marche.
- Si deux minuteries Marche sont réglées simultanément, le climatiseur les activera dans l'ordre du numéro du programme.
- Vous ne pouvez pas utiliser la minuterie Hebdomadaire en même temps que les autres minuteries.  
Si vous utilisez la minuterie Marche/Arrêt, la Minuterie à programmation, ou la minuterie de Mise en veille lorsque la minuterie Hebdomadaire fonctionne, la minuterie Hebdomadaire sera désactivée. En pareil cas, activez la la minuterie Hebdomadaire une fois l'autre minuterie terminée.
- Si la télécommande filaire (en option) est connectée, cette fonction est restreinte.

## Exemples de minuterie Hebdomadaire

### Exemple 1

	7:00	9:00	11:00	17:00	23:00
Lundi à Vendredi	Programme 1 Marche 26 °C Réveil	Programme 2 Arrêt Départ au travail		Programme 3 Marche 28 °C Retour à la maison	Programme 4 Arrêt Coucher
Samedi			(Pas de réglages de minuterie)		
Dimanche	(Marche)	Programme 1 Arrêt (Marche)	Programme 2 Arrêt (Marche)	Programme 3 Arrêt (Marche)	Programme 4 Arrêt (Marche)

Exemple 2 : Vous pouvez spécifier les réglages de température à l'aide de la minuterie Marche dans la minuterie Hebdomadaire.

7:00	9:00	17:00	23:00
Programme 1 Marche 28 °C	Programme 2 Marche 26 °C	Programme 3 Marche 27 °C	Programme 4 Marche 28 °C

## 6.2. Minuterie Marche ou minuterie Arrêt

- Sélectionnez la minuterie Marche ou minuterie Arrêt à l'étape 2 de la « Procédure de réglage de la minuterie ».
- Appuyez sur **SELECT** ( $\triangle \nabla$ ) régler la minuterie Marche ou la minuterie Arrêt.

Pression courte sur le bouton : L'heure change par incrément de +5/-5 minutes.  
Maintenir enfoncée la touche : L'heure change par incrément de +10/-10 minutes.

- Pour désactiver la minuterie Marche/Arrêt, appuyez sur **ON/OFF** pendant que **ON/OFF** est indiqué sur l'affichage de la télécommande. L'indicateur disparaîtra.

## 6.3. Minuterie à programmation

- Réglez la minuterie Marche ou la minuterie Arrêt. (Consultez « 6.2. Minuterie Marche ou minuterie Arrêt »).
- Sélectionnez Minuterie à programmation à l'étape 2 de « Procédure de réglage de la minuterie ».

La minuterie dont l'heure de réglage est plus proche de l'heure actuelle, fonctionne en premier.

L'ordre du fonctionnement par minuterie est affiché comme suit :

Minuterie	Indicateur sur l'affichage de la télécommande
Minuterie Marche → Arrêt	<b>ON ▷ OFF</b>
Minuterie Arrêt → Marche	<b>ON ◀ OFF</b>

**REMARQUE** : Vous pouvez configurer la minuterie à Programmation uniquement pour une période de 24 heures.

## 6.4. Minuterie de mise en veille

- Sélectionnez Minuterie de mise en veille à l'étape 2 de « Procédure de réglage de la minuterie ».
- Appuyez sur **SELECT** ( $\triangle \nabla$ ) pour configurer l'heure jusqu'à ce que l'opération s'arrête.

À chaque pression sur le bouton, l'heure change comme suit :

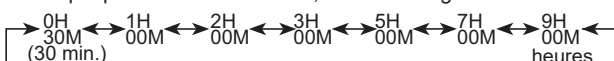

- Pour désactiver la minuterie de mise en veille, appuyez sur **SLEEP** pendant que **SLEEP** est indiqué sur l'affichage de la télécommande. L'indicateur disparaîtra.

Pendant le fonctionnement de la minuterie de mise en veille, la température de réglage change comme indiqué dans la figure suivante.

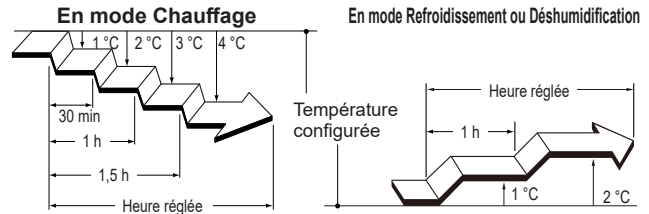

Une fois le temps défini écoulé, le climatiseur s'éteint complètement.

## 7. MODES ÉCONOMIE D'ÉNERGIE

### 7.1. Mode Économie

Il permet d'économiser davantage d'électricité que les autres modes de fonctionnement en changeant la température configurée sur un réglage modéré.

Appuyez sur **ECONOMY** pour activer/désactiver le mode Économie.

L'indicateur [ ] sur l'unité intérieure s'allumera.

Mode de fonctionnement	Température de la pièce
Refroidissement/ Déshumidification	Quelques degrés de plus que la température configurée
Chauffage	Quelques degrés de moins que la température configurée

#### REMARQUES :

- En mode Refroidissement, Chauffage ou Déshumidification, ce mode utilise une puissance maximum d'environ 70% de celle des modes usuels.
- Ce mode n'est pas utilisable lorsque le contrôle de la température s'effectue en mode Auto.

### 7.2. Détecteur de présence pour les économies d'énergie

#### ⚠ AVERTISSEMENT

- N'utilisez pas cette fonction lorsque des nourrissons, des enfants, des personnes âgées ou malades sont seuls dans la pièce.

#### ⚠ ATTENTION

- N'utilisez pas cette fonction dans des pièces pour serveur ou d'autres endroits où personne ne se trouve.
- Ne placez aucun objets imposants à proximité du détecteur de présence. Maintenez également les dispositifs de chauffage en dehors de la zone de détection du capteur.

Lorsque personne ne se trouve dans la pièce, le climatiseur fonctionne modérément pour empêcher le gaspillage d'électricité. (Cette fonction est activée au moment de l'achat.)

Pour modifier le réglage, appuyez sur **SENSOR**.

Lorsque le programme d'économie d'énergie est activé, **ENERGY SAVING** sur l'affichage de la télécommande s'allume.

#### REMARQUES :

- Les modes suivants auront priorité sur le programme d'économie d'énergie.
  - Mode minuterie de mise en veille
  - Mode Chauffage 10 °C
- Le programme d'économie d'énergie risque de ne pas fonctionner lorsque la température de la pièce diffère beaucoup de la température configurée, comme juste après le démarrage de l'appareil.



## ■ Détails sur le programme d'économie d'énergie

Le détecteur de présence de l'unité intérieure détecte le mouvement des êtres humains.

Si personne ne se trouve dans la pièce pendant environ 20 minutes, la température réglée sera automatiquement contrôlée.

Lorsqu'une personne revient dans la pièce, le climatiseur revient aux réglages d'origine.

Mode de fonctionnement	Température de la pièce (Lorsque personne ne se trouve dans la pièce)
Refroidissement/ Déshumidification	Supérieur à la température réglée (Max. +2°C)
Chauffage	Inférieur à la température réglée (Max. -4°C)
Auto	Selon le mode de fonctionnement (Refroidissement/ Chauffage/Déshumidification).

### Plage de détection du détecteur de présence

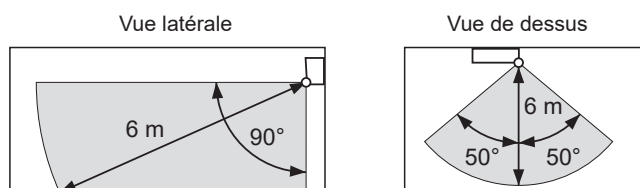

**REMARQUE** : Le détecteur de présence détecte la lumière infrarouge émise par les êtres humains, la détection peut s'avérer incorrecte dans les situations suivantes.

#### Situations dans lesquelles le capteur peut ne détecter personne dans la pièce, alors que quelqu'un s'y trouve :

- Lorsque la température de la pièce est élevée et qu'elle est proche de la température corporelle des personnes. (Comme lorsque la température est de 30°C ou plus en été.)
- Lorsqu'une personne se trouve dans la pièce, mais ne bouge pas pendant une longue période.
- Lorsqu'une personne est cachée par un sofa, d'autres meubles, du verre, ou dans des situations semblables.
- Lorsqu'une personne porte des vêtements très épais et se trouve dos au capteur.

#### Situations dans lesquelles le capteur peut détecter une personne dans la pièce, alors que personne ne s'y trouve

- Lorsqu'un chat ou un chien se déplace dans la pièce.
- Lorsque le vent fait bouger les rideaux ou les plantes.
- Lorsque des appareils de chauffage, humidificateurs ou des appareils électriques comme des ventilateurs électriques oscillants fonctionnent.

## 7.3. Contrôle du ventilateur pour les économies d'énergie

En mode Refroidissement, lorsque la température ambiante atteint la température configurée, le ventilateur de l'unité intérieure tourne de façon intermittente pour économiser de l'énergie. (Cette fonction est activée au moment de l'achat.)

Pour modifier le réglage, utilisez les étapes suivantes :

1. Appuyez sur jusqu'à ce que l'horloge s'affiche sur l'affichage de la télécommande.
2. Maintenez **FAN** enfoncé pendant plus de 5 secondes. L'état de la commande du ventilateur (**FL**) actuel s'affiche.
3. Appuyez sur **TEMP.** ( ) pour commuter entre activé (**ON**) ou désactivé (**OFF**).
4. Appuyez sur pour envoyer le réglage vers l'unité intérieure. L'affichage retourne à l'écran d'origine.

**REMARQUE** : Si vous n'appuyez sur aucun bouton pendant 30 secondes après l'affichage de **FL**, **FL** s'éteindra. Dans ce cas, recommencez le réglage à partir de l'étape 2.

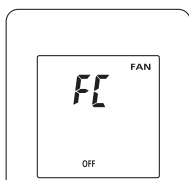

## 8. AUTRES MODES DE FONCTIONNEMENT

### 8.1. Mode Puissant

En mode Puissant, le climatiseur fonctionne à la puissance maximale avec un flux d'air puissant pour rafraîchir ou réchauffer rapidement la pièce.

**REMARQUE** : Cette fonction ne peut pas être utilisée avec une connexion multi-split.

- ☞ Appuyez sur pour activer/désactiver le mode Puissant. Une fois activé, l'unité intérieure émet alors 2 bips courts. Une fois désactivé, l'unité intérieure émet alors 1 bip court.

Le mode Puissant est automatiquement activé dans les situations suivantes :

- Le mode Puissant fonctionne pendant une certaine durée et la température atteint la température configurée en mode Refroidissement, Déshumidification, ou Chauffage.
- 20 minutes après le démarrage du mode Puissant.

#### **REMARQUES :**

- La direction du flux d'air et la vitesse du ventilateur sont commandées automatiquement.
- Le mode Puissant est incompatible avec le fonctionnement en mode Économique.
- Le mode Puissant est prioritaire sur les modes suivants. Si les modes suivants sont réglés, ils démarreront une fois que le mode Puissant sera terminé.
  - Fonctionnement silencieux de l'unité extérieure
  - Programme d'économie d'énergie
- Si la télécommande filaire (en option) est connectée, cette fonction est restreinte.

### 8.2. Fonctionnement silencieux de l'unité extérieure

Le fonctionnement silencieux de l'unité extérieure diminue le bruit de l'unité extérieure. Durant ce mode, le nombre de rotation du compresseur diminue et le ventilateur pivote lentement.

**REMARQUE** : Cette fonction ne peut pas être utilisée avec une connexion multi-split.

- ☞ Appuyez sur pour activer ou désactiver le Fonctionnement silencieux de l'unité extérieure. **LOW NOISE** sur la télécommande apparaît, lorsque le fonctionnement silencieux de l'unité extérieure est activé. Le réglage est préservé même si le climatiseur est éteint.

#### **REMARQUES :**

- Cette opération ne peut pas être effectuée simultanément avec le mode Ventilateur, le mode Déshumidification et le mode Puissant.
- Si la télécommande filaire (en option) est connectée, cette fonction est restreinte.

### 8.3. Mode chauffage 10 °C

Le mode Chauffage 10 °C maintient la température ambiante à 10 °C pour éviter que la température ambiante ne baisse trop.

- ☞ Appuyez sur pour activer le mode chauffage 10 °C. L'unité émet un signal sonore court et l'indicateur sur l'unité intérieure s'allume.
- ☞ Appuyez sur pour éteindre le climatiseur. L'indicateur s'éteint.

#### **REMARQUES :**

- Durant le mode Chauffage 10 °C, seul est valide.
- Ce mode ne démarre pas si la température ambiante est trop élevée.
- Si la télécommande filaire (en option) est connectée, cette fonction est restreinte.

## 9. RÉGLAGES AU MOMENT DE L'INSTALLATION

### 9.1. Réglage du code personnalisé de télécommande

En réglant le code personnalisé de l'unité intérieure et de la télécommande, vous pouvez spécifier le climatiseur qui contrôle la télécommande.

Lorsque deux climatiseurs ou plus se trouvent dans la pièce et que vous souhaitez les utiliser séparément, réglez le code personnalisé (4 sélections possibles).

**REMARQUE :** Si les codes personnalisés de l'unité intérieure et de la télécommande sont différents, l'unité intérieure ne peut pas recevoir de signal de la télécommande.

**Comment sélectionner le code personnalisé de la télécommande**

1. Appuyez sur **(ON)** jusqu'à ce que l'horloge s'affiche sur l'affichage de la télécommande.
2. Maintenez **(MODE)** enfoncé pendant plus de 5 secondes.  
Le code personnalisé de la télécommande sera affiché (initialement réglé sur A).
3. Appuyez sur **(TEMP)** (**▲**/**▼**) pour modifier le code personnalisé entre A (**A**) ↔ B (**b**) ↔ C (**c**/**E**) ↔ D (**d**).  
\* Faites correspondre le code personnalisé sur l'écran au code personnalisé du climatiseur.
4. Appuyez une nouvelle fois sur **(MODE)**.  
Le code personnalisé sera configuré.  
L'affichage retournera à l'affichage de l'horloge.

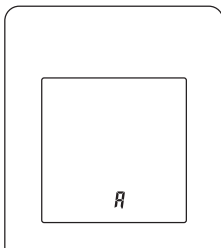

- Pour modifier le code personnalisé du climatiseur, contactez un technicien de service agréé (initialement réglé sur A).
- Si vous n'appuyez sur aucune touche dans les 30 secondes qui suivent l'affichage du code personnalisé, l'affichage revient à l'affichage de l'horloge initial. Dans ce cas, recommencez le réglage à partir de l'étape 2.
- Selon la télécommande, le code personnalisé peut revenir à A lorsque les piles sont remplacées. En pareil cas, réinitialisez le code personnalisé si nécessaire. Si vous ignorez le code personnalisé du climatiseur, essayez chacun des codes personnalisés jusqu'à ce que vous trouviez celui permettant de faire fonctionner le climatiseur.

## 10. NETTOYAGE ET ENTRETIEN



### ⚠ ATTENTION

- Avant de nettoyer ce produit, mettez-le hors tension et débranchez toute les sources d'alimentation.
- Avant de démarrer l'appareil, vérifiez que la grille d'admission a été correctement fermée. Si la grille d'admission n'est pas correctement fermée, cela risque d'affecter le bon fonctionnement ou les performances du climatiseur.
- Si le nettoyage du filtre implique des travaux dans un endroit en hauteur, contactez un technicien de service agréé.
- Ne touchez pas aux ailettes en aluminium de l'échangeur thermique intégré à l'unité intérieure afin d'éviter toute blessure lors de l'installation ou de l'entretien de l'appareil.
- Ne projetez pas de laques ou d'insecticides liquides sur le corps de l'unité intérieure.
- Ne vous tenez pas sur des surfaces glissantes, irrégulières ou instables lorsque vous maintenez l'unité.

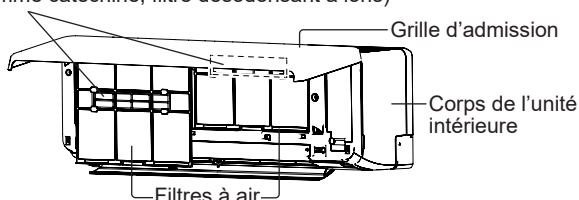
Filtres d'épuration d'air  
(Filtre pomme catéchine, filtre désodorisant à ions)



La fréquence de nettoyage est indiquée dans le tableau suivant.

Que faire	Fréquence	
Corps de l'unité intérieure	Nettoyage	Si vous remarquez
Filtre à air	Nettoyage	Toutes les 2 semaines
Filtre pomme-catéchine (UTR-FA16)  (Blanc)	Remplacement	Tous les 3 mois
Filtre désodorisant à ions (UTR-FA16-2)  (Bleu clair)	Nettoyage	Tous les 3 mois
	Remplacement	Tous les 3 ans

\* Les filtres d'épuration d'air sont vendus séparément. Lors de leur remplacement, contactez le magasin où vous les avez acheté.

### Nettoyage du corps de l'unité intérieure

**REMARQUES :**

- Ne pas utiliser d'eau à une température supérieure à 40 °C.
- Ne pas utiliser de produits de nettoyage, de solvants volatils tels que le benzène ou un diluant.

1. Nettoyez délicatement le corps de l'unité intérieure avec un tissu doux humidifié avec de l'eau chaude.
2. Nettoyez délicatement le corps de l'unité intérieure avec un tissu doux et sec.

### Nettoyage du filtre à air

1. Ouvrez la grille d'admission jusqu'à enclenchement.

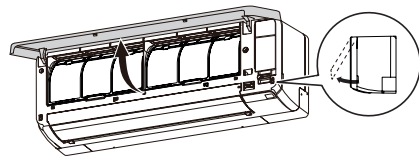

2. Retirez les filtres à air.

Soulevez la poignée des filtres à air, déconnectez les deux attaches inférieures, et effectuez le retrait.

Poignée du filtre à air

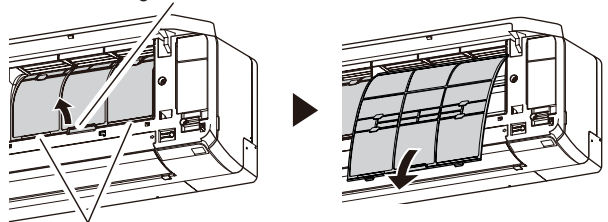

Attaches (2 emplacements)

3. Enlevez la poussière de l'une des deux façons suivantes.

- Nettoyage à l'aspirateur.
- Lavage avec du détergent doux et de l'eau chaude. Après le lavage, faites sécher entièrement les filtres à air à l'ombre.

4. Remplacez les filtres à air.

Alignez les côtés du filtre à air avec le panneau, et poussez jusqu'en butée. Assurez-vous que les deux attaches intérieures se retrouvent correctement dans leur orifice dans l'unité intérieure.

5. Fermez la grille d'admission.

Appuyez sur la grille d'admission à 4 endroits pour la fermer complètement.

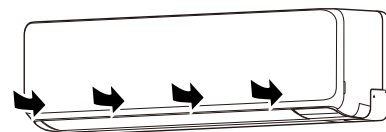

**REMARQUE :** Si de la saleté s'accumule sur le filtre à air, cela réduit le flux d'air, l'efficacité de fonctionnement diminue et le bruit augmente.

## Nettoyage du filtre désodorisant à ions et remplacement du filtre pomme-catéchine

1. Retirez les filtres à air. Consultez les étapes 1 ~ 2 de « Nettoyage du filtre à air ».
2. Retirez les filtres d'épuration d'air du filtre à air du support de filtre d'épuration d'air.

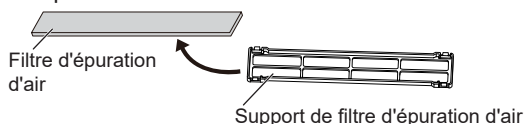

3. Passez le filtre désodorisant à ions sous de l'eau chaude à haute pression jusqu'à ce que la surface des filtres soit recouverte d'eau.
4. Lavez le filtre désodorisant à ions avec un détergent diluant neutre. Ne le frottez pas, cela diminuerait l'effet désodorisant.
5. Rincez le filtre désodorisant à ions avec beaucoup d'eau.
6. Séchez le filtre désodorisant à ions à l'ombre.
7. Placez les filtres d'épuration d'air neufs ou lavés dans les supports de filtre d'épuration d'air.

**REMARQUE :** Utilisez le filtre pomme-catéchine dès que possible après ouverture de l'emballage. L'effet de purification de l'air diminue quand les filtres sont laissés dans le paquet ouvert.

8. Installez les supports de filtre d'épuration d'air sur les filtres à air. Engagez les 4 crochets à l'arrière du support de filtre d'épuration d'air avec le loquet aux deux extrémités du filtre à air.

Loquet (4 emplacements à l'arrière)

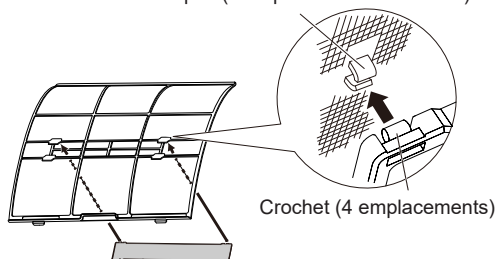

Crochet (4 emplacements)

**REMARQUE :** Faites attention à ce que le filtre d'épuration d'air ne dépasse pas du support.

9. Remplacez les filtres à air et fermez la grille d'admission. Consultez les étapes 4 ~ 5 de « Nettoyage du filtre à air ».

## Remplacement du filtre désodorisant à ions

1. Retirez les filtres à air. Consultez les étapes 1 ~ 2 de « Nettoyage du filtre à air ».
2. Retirez le filtre désodorisant à ions du support de filtre d'épuration d'air.
3. Installez le nouveau filtre désodorisant à ions.

## Retrait et installation de la grille d'admission

### Retrait de la grille d'admission

1. Ouvrez la grille d'admission jusqu'à enclenchement.
2. Tirez sur les tiges de montage tout en maintenant la grille d'admission dans une position horizontale.

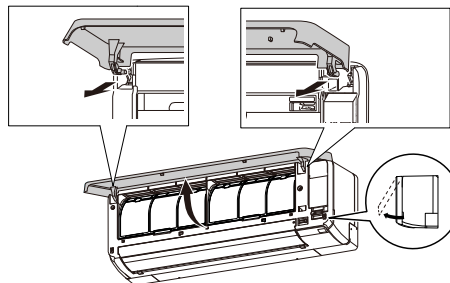

### Installation de la grille d'admission

1. Tout en maintenant la grille d'admission horizontalement, insérez les axes de montage gauche et droit dans les paliers à chapeau situés dans le haut du panneau avant. Insérez l'axe jusqu'à ce qu'il se ferme d'un coup sec pour verrouiller chaque axe correctement.
2. Fermez la grille d'admission.
3. Appuyez sur la grille d'admission à 4 endroits pour la fermer complètement.

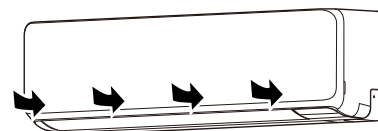

## Après une longue période d'inutilisation de l'unité

Si vous n'avez pas utilisé l'unité intérieure pendant 1 mois ou plus, faites-la fonctionner en mode Ventilateur pendant une demi-journée pour sécher les pièces internes à fond avant de passer en fonctionnement normal.

## Contrôle supplémentaire

Après une longue période d'utilisation, la poussière accumulée à l'intérieur de l'unité intérieure peut réduire les performances même si vous avez effectué une bonne maintenance.

En pareil cas, il est recommandé de faire contrôler l'appareil.

Pour plus d'informations, adressez-vous à un service de maintenance agréé.

## Réinitialisation de l'indicateur de filtre (réglage spécial)

Cette fonction doit être utilisée correctement lors de l'installation. Contactez un technicien de service agréé pour pouvoir utiliser cette fonction.

Nettoyez le filtre à air si le voyant lumineux indique ce qui suit :

Voyant indicateur	Séquence de clignotement
	Clignote 3 fois, à intervalles de 21 secondes

Après le nettoyage, réinitialisez l'indicateur de filtre en appuyant sur l'unité intérieure pendant 2 secondes ou moins.

## 11. INFORMATIONS GÉNÉRALES

### ■ Performance de chauffage

Ce climatiseur fonctionne sur le principe de la pompe à chaleur, absorbant la chaleur de l'air extérieur et transférant la chaleur à l'unité intérieure. En conséquence, la performance de fonctionnement est réduite lorsque la température extérieure chute.

Si vous estimez que la performance de chauffage est insuffisante, nous vous recommandons d'utiliser ce climatiseur conjointement à d'autres types d'appareils de chauffage.

### ■ Dégivrage automatique

Lorsque la température extérieure est très basse et l'humidité élevée, du givre peut se former sur l'unité extérieure pendant le chauffage et réduire les performances de l'appareil.

Afin d'assurer une protection contre le gel, ce climatiseur est doté d'une fonction de dégivrage automatique.

En cas de formation de givre, le climatiseur s'arrête temporairement et le circuit de dégivrage se met brièvement en marche (15 minutes maximum).

L'indicateur [ I ] sur l'unité intérieure clignote durant cette opération.

Si du givre se forme sur l'unité extérieure après un fonctionnement en mode Chauffage, l'unité extérieure s'arrête automatiquement après avoir fonctionné quelques minutes. Le Dégivrage automatique démarre ensuite.

### ■ Fonction de redémarrage automatique

En cas d'interruption d'alimentation électrique, par exemple une coupure de courant, le climatiseur s'arrête. Mais il redémarre automatiquement et reprend son fonctionnement lorsque l'alimentation est rétablie.

Si une interruption de l'alimentation se produit après que la minuterie a été réglée, le compte à rebours de la minuterie est réinitialisé.

Lorsque l'alimentation est rétablie, l'indicateur [ ☺ ] de l'unité intérieure clignote pour indiquer qu'un problème de minuterie a été enregistré. En pareil cas, réinitialisez les réglages de l'horloge et de la minuterie.

### ■ Dysfonctionnements provoqués par d'autres appareils électriques

L'utilisation d'autres appareils électriques tels qu'un rasoir électrique ou un émetteur radio sans fil à proximité du climatiseur peut provoquer un dysfonctionnement de ce dernier.

En cas de dysfonctionnement de ce type, coupez le disjoncteur. Remettez-le ensuite en circuit et redémarrez le climatiseur à l'aide de la télécommande.

### ■ Plage d'humidité et température de l'unité intérieure

Les plages de températures et d'humidité autorisées sont les suivantes :

Température à l'intérieur	Refroidissement/ Déshumidification [°C]	18 à 32
	Chauffage [°C]	16 à 30
Humidité intérieure	[%]	80 ou moins *1)

\*1) Si le climatiseur est utilisée pendant plusieurs heures sans interruption, de l'eau risque de se condenser sur la surface et de s'écouler.

- Si l'unité est utilisée à des températures en dehors de la plage autorisée, le climatiseur risque de s'arrêter en raison de l'activation du circuit de protection automatique.
- En fonction des conditions d'utilisation, l'échangeur de chaleur risque de geler, provoquant des fuites d'eau ou d'autres dommages (en modes Refroidissement ou Déshumidification).

### ■ Autres informations

- N'utilisez pas le climatiseur dans un autre but que refroidir/déshumidifier, chauffer ou ventiler la pièce.
- Pour les plages de températures et d'humidité autorisées pour l'unité extérieure, consultez le manuel d'installation de l'unité extérieure.

## 12. PIÈCES EN OPTION

### 12.1. Télécommande filaire

La télécommande filaire en option peut être utilisée.

**Vous pouvez utiliser la télécommande filaire et celle sans fil simultanément.**

Cependant, certaines fonctions de la télécommande sans fil sont restreintes. Si vous définissez les fonctions restreintes, un bip retentira, les indicateurs [ I ], [ ☺ ], [ ☹ ] et [ 📶 ] placés sur l'unité intérieure clignoteront.

<Fonctions restreintes pour la télécommande sans fil>

En cas d'utilisation avec la télécommande filaire (à 2 fils)

- Mode minuterie Hebdomadaire
- Mode Puissant
- Fonctionnement silencieux de l'unité extérieure
- Mode chauffage 10 °C

**Vous pouvez utiliser la télécommande filaire et la commande de réseau local sans fil (en option).**

Cependant certaines opérations de l'appli mobile sont restreintes.

#### Deux télécommandes

Vous pouvez raccorder deux télécommandes filaires à un climatiseur.

Chaque télécommande peut contrôler le climatiseur.

Cependant, les fonctions de la minuterie ne sont pas utilisables sur l'unité secondaire.

#### Contrôle de groupe

Une télécommande peut commander jusqu'à 16 climatiseurs. Tous les climatiseurs fonctionneront selon les mêmes réglages.

#### REMARQUES :

- Veillez à désactiver le programme d'économie d'énergie (détecteur de présence) de la télécommande sans fil lorsque vous utilisez le contrôle de groupe. Sinon, vous ne pouvez pas utiliser la climatisation avec la télécommande sans fil.
- Il n'est pas possible d'utiliser simultanément le contrôle de groupe et la commande de réseau local sans fil.

### 12.2. Commande de réseau local sans fil

Pour utiliser la commande de réseau local sans fil, l'adaptateur de réseau local sans fil et l'application mobile sont nécessaires.

Pour savoir comment utiliser l'appli mobile, veuillez consulter le mode d'emploi de cette dernière.

Notez le SSID et le code PIN dans le tableau suivant.

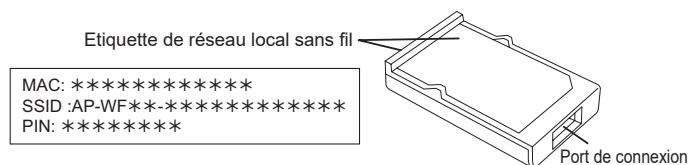

#### Informations sur l'adaptateur de réseau local sans fil

SSID	
PIN	

Google Play est une marque commerciale déposée de Google LLC.

App Store est une marque de service de Apple Inc., enregistrée aux États-Unis et dans d'autres pays.

### Réglage pour utiliser le contrôle LAN sans fil

#### 1ère étape Installation du logiciel de l'appli

1. Ouvrez « Google Play » ou « App Store », en fonction du type de votre smartphone ou de votre tablette.
2. Recherchez « FGLair ».
3. Installez le logiciel de l'appli (appli mobile) en suivant les instructions à l'écran.



## 2ème étape Enregistrement de l'utilisateur

1. Ouvrez l'appli mobile installée.
2. Enregistrez l'utilisateur (avec un smartphone ou une tablette PC) en suivant les instructions de la section Créer un compte de l'application mobile.

## 3ème étape Installation de l'adaptateur de réseau local sans fil

### ATTENTION

- Veillez à couper l'alimentation du climatiseur lors de l'installation ou du retrait de ce produit afin d'éviter tout risque de choc électrique.
- Ne mettez pas vos doigts, bâtons, etc. dans la partie connexion de ce produit et la fente de connexion de l'unité intérieure. Sinon, un choc électrique ou des dommages au produit pourraient survenir.
- Ne vous tenez pas sur une plate-forme instable lors de l'installation ou du retrait de ce produit pour éviter les blessures.

1. Assurez-vous d'éteindre le climatiseur et de débrancher toute l'alimentation électrique.
2. Ouvrez la grille d'admission.

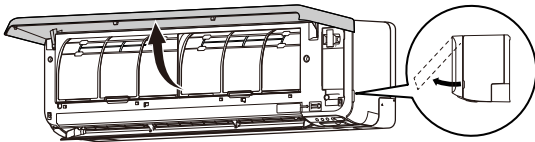

3. Ouvrez le capot de l'adaptateur de réseau local sans fil jusqu'à ce qu'il s'enclenche.

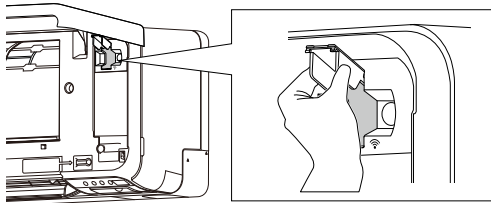

4. Branchez l'adaptateur de réseau local sans fil dans la fente de connexion de l'unité intérieure dans le sens indiqué sur la figure.

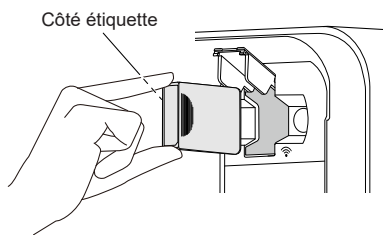

5. Fermez le capot de l'adaptateur de réseau local sans fil et la grille d'admission.

## 4ème étape Enregistrement du climatiseur (jumelage de l'adaptateur de réseau local sans fil)

### REMARQUES :

- Avant de commencer ce réglage, reconnectez l'alimentation du climatiseur et attendez 60 secondes ou plus.
- Vérifiez que le téléphone intelligent ou la tablette électronique est relié au point d'accès auquel vous connectez le climatiseur. Ce paramètre ne fonctionnera pas s'il n'est pas connecté au même point d'accès.
- Pour commander 2 climatiseurs ou plus avec le même téléphone intelligent ou la même tablette électronique, répétez le paramétrage du mode choisi.

- ☞ Enregistrez le climatiseur en suivant les instructions sur l'appli mobile.

Ce mode d'emploi décrit uniquement la procédure de réglage de la télécommande.



Quand l'enregistrement est terminé, l'indicateur [  ] sur l'unité intérieure s'allumera.

### Pour référence

#### <Connexion manuelle>

Procédure de réglage de la télécommande



**REMARQUE :** Si vous n'appuyez sur aucune touche de la télécommande pendant 60 secondes, l'affichage de la télécommande revient à l'écran d'origine.

1. Appuyez sur  sur la télécommande jusqu'à ce que seule l'horloge s'affiche sur l'affichage de la télécommande.
2. Appuyez sur  sur la télécommande et maintenez-la enfoncée pendant plus de 5 secondes.  
 Ln apparaît sur l'affichage de la télécommande.



3. Appuyez sur .
4. Sélectionnez  à l'aide de  (  ) (  ) .





5. Appuyez sur .  
L'unité intérieure passe en mode Connexion manuelle et l'indicateur [  ] sur l'unité intérieure va clignoter.

**REMARQUE :** Si l'enregistrement ne se termine pas dans quelques minutes, le mode Connexion manuelle est annulé et l'indicateur [  ] s'éteint. Dans ce cas, répétez le réglage de la télécommande.

#### <Connexion simple>

Procédure de réglage de la télécommande



**REMARQUE :** Si vous n'appuyez sur aucune touche de la télécommande pendant 60 secondes, l'affichage de la télécommande revient à l'écran d'origine.

1. Appuyez sur  sur la télécommande jusqu'à ce que seule l'horloge s'affiche sur l'affichage de la télécommande.
2. Appuyez sur  sur la télécommande et maintenez-la enfoncée pendant plus de 5 secondes.  
 Ln apparaît sur l'affichage de la télécommande.



3. Appuyez sur .
4. Sélectionnez  à l'aide de  (  ) (  ) .



5. Appuyez sur .  
L'unité intérieure passe en mode Connexion simple et l'indicateur [  ] sur l'unité intérieure va clignoter (allumé/éteint = 1 s/1 s).



Lorsque l'adaptateur de réseau local sans fil détecte un point d'accès de réseau local sans fil raccordable, le clignotement ralentit (allumé/éteint = 2 s/0,5s).

**REMARQUE :** Si la connexion au point d'accès ne se termine pas dans quelques minutes, le mode Connexion simple est annulé et l'indicateur [  ] s'éteint. Dans ce cas, répétez le réglage de la télécommande.



## Désactivation temporaire du réseau local sans fil LAN

**REMARQUE** : Si vous n'appuyez sur aucune touche de la télécommande pendant 60 secondes, l'affichage de la télécommande revient à l'écran d'origine.

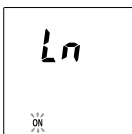

1. Appuyez sur  sur la télécommande jusqu'à ce que seule l'horloge s'affiche sur l'affichage de la télécommande.
2. Appuyez sur  sur la télécommande et maintenez-la enfoncée pendant plus de 5 secondes.

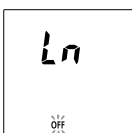

 apparaît sur l'affichage de la télécommande.

3. Sélectionnez **OFF** à l'aide de  (☺☹) . \*



4. Appuyez sur  .  
Le témoin [  ] sur l'unité intérieure s'allumera.

\* Si vous souhaitez réactiver le réseau local sans fil, sélectionnez **ON** à l'a 2ème étape.

## Initialisation (réinitialisation)

Initialisez (réinitialisez) ce produit dans les situations suivantes :



- Modification du point d'accès
- Si on jette ce produit
- Si on transfère ce produit à un tiers

### Annuler l'enregistrement du climatiseur

Annulez l'enregistrement du climatiseur à l'aide de l'appli mobile. (Reportez-vous au mode d'emploi de l'appli mobile pour plus de détails.)

### Initialisation de l'adaptateur de réseau local sans fil

**REMARQUE** : Si vous n'appuyez sur aucune touche de la télécommande pendant 60 secondes, l'affichage de la télécommande revient à l'écran d'origine.

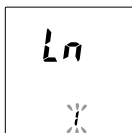

1. Appuyez sur  sur la télécommande jusqu'à ce que seule l'horloge s'affiche sur l'affichage de la télécommande.
2. Appuyez sur  sur la télécommande et maintenez-la enfoncée pendant plus de 5 secondes.



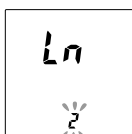

 apparaît sur l'affichage de la télécommande.

3. Sélectionnez **?** à l'aide de  (☺☹) .

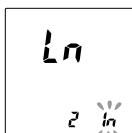

4. Appuyez sur  .  
 sur l'affichage de la télécommande se met à clignoter.



5. Appuyez sur  .  
Le témoin [  ] sur l'unité intérieure s'éteindra après avoir cligné rapidement.

### Pour continuer l'utilisation

Si vous ou un tiers souhaitez continuer à utiliser le produit, suivez les procédures décrites dans « Enregistrement du climatiseur (jumelage de l'adaptateur de réseau local sans fil) » pour vous reconnecter à un autre point d'accès.

**REMARQUE** : La configuration du réseau local sans fil n'est pas possible si le propriétaire précédent n'a pas désinscrit ou initialisé ce produit. Dans ce cas, contactez votre personnel de service autorisé.

## 12.3. Climatiseur type multi-split

Cet appareil intérieur peut être raccordé à un appareil extérieur de type multi-split. Le climatiseur de type multi-split permet d'utiliser plusieurs appareils intérieurs dans plusieurs endroits. Les appareils intérieurs peuvent être utilisés simultanément, conformément à leur sortie respective.

### Utilisation simultanée de plusieurs appareils

- Lorsque vous utilisez un climatiseur de type multi-split, les différentes unités intérieures peuvent fonctionner simultanément. En revanche, si 2 ou plusieurs unités intérieures du même groupe sont utilisées en même temps, leur efficacité en matière de chauffage et de refroidissement sera inférieure à leur puissance en cas d'utilisation d'une seule unité. Par conséquent, si vous souhaitez utiliser en même temps plusieurs unités intérieures pour le refroidissement, utilisez-les plutôt la nuit ou à un moment où une puissance moindre est requise. De même, si vous utilisez en même temps plusieurs appareils pour le chauffage, nous vous conseillons, selon les besoins, d'y associer d'autres appareils de chauffage d'appoint.
- Les conditions climatiques et la température extérieure, la configuration des pièces et le nombre de personnes présentes peuvent également faire varier l'efficacité du fonctionnement. Il est conseillé d'essayer différents modèles de fonctionnement pour vérifier le niveau de puissance de chauffage et de refroidissement fourni par les appareils et de les utiliser de la manière la mieux adaptée au mode de vie de votre famille.
- Si vous découvrez que 1 ou plusieurs appareils fournissent un niveau de refroidissement ou de chauffage faible pendant le fonctionnement simultané, nous vous recommandons de cesser l'utilisation simultanée de plusieurs appareils.
- Le climatiseur ne peut pas fonctionner dans les modes suivants.  
Si une commande irréalisable de fonctionnement est envoyée à l'unité intérieure, l'indicateur [ ] clignote (1 seconde oui, 1 seconde non) et l'unité passe en mode veille.

Mode Chauffage et mode Refroidissement (ou mode Déshumidification)

Mode Chauffage et mode Ventilateur

- Le climatiseur peut fonctionner dans les modes suivants.

Mode Refroidissement et mode Déshumidification

Mode Refroidissement et mode Ventilateur

Mode Déshumidification et mode Ventilateur

- Le mode de fonctionnement (mode Chauffage ou mode Refroidissement (Déshumidification)) de l'unité extérieure est déterminé par le mode de fonctionnement de la première unité intérieure mise en marche. Si l'unité intérieure est démarrée en mode Ventilateur, le mode de fonctionnement de l'unité extérieure ne sera pas déterminé.

Par exemple, si une unité intérieure (A) est démarrée en mode Ventilateur, puis qu'une unité intérieure (B) est utilisée en mode Chauffage, l'unité intérieure (A) démarrera temporairement en mode Ventilateur, mais lorsque l'unité intérieure (B) démarrera en mode de Chauffage, l'indicateur [ ] pour l'unité intérieure (A) commencera à clignoter (1 seconde oui, 1 seconde non) et l'unité passera en mode veille. L'unité intérieure (B) continuera de fonctionner en mode Chauffage.

## 13. DÉPANNAGE

### AVERTISSEMENT

 Dans les cas suivants, arrêtez immédiatement le climatiseur, coupez toute l'alimentation électrique en fermant le coupe-circuit électrique ou en débranchant la prise d'alimentation. Puis, contactez votre distributeur ou un technicien de service agréé.

Tant que l'appareil est raccordé à une source électrique, il n'est pas isolé du courant électrique même s'il est éteint.

- L'appareil sent le brûlé ou émet de la fumée
- De l'eau fuit de l'appareil

#### Pas de fonctionnement.

- Y a-t-il eu une panne de courant ?  
En pareil cas, l'unité redémarre automatiquement une fois le courant rétabli. (Consultez **page 11.**)
- Le disjoncteur est-il coupé ?  
⇒ Mettez le disjoncteur en position Marche.
- Un fusible a-t-il fondu ou le disjoncteur s'est-t-il déclenché ?  
⇒ Remplacez le fusible ou réinitialisez le disjoncteur.
- La minuterie est-elle en fonctionnement ?  
⇒ Pour vérifier ou désactiver le réglage de la minuterie, voir **page 6.**

#### Faibles performances de refroidissement ou de chauffage.

- L'unité est-elle utilisée dans des conditions en dehors de la plage de température autorisée ?  
En pareil cas, le climatiseur risque de s'arrêter en raison de l'activation du circuit de protection automatique.
- Le filtre à air est-il sale ?  
⇒ Nettoyez le filtre à air. (Consultez **page 9.**)
- La grille d'admission ou l'orifice de sortie de l'unité intérieure sont-ils obstrués ?  
⇒ Retirez les obstructions.
- La température ambiante est-elle correctement réglée ?  
⇒ Pour changer le réglage de température, voir **page 5.**
- Une fenêtre ou une porte est-elle restée ouverte ?  
⇒ Fermez la fenêtre ou la porte.
- La vitesse du ventilateur est-elle réglée sur Silencieux ?  
⇒ Pour changer la vitesse du ventilateur, voir **page 5.**
- L'appareil est-il réglé sur le mode fonctionnement silencieux de l'unité extérieure ?  
⇒ Pour arrêter le fonctionnement silencieux de l'unité extérieure, voir **page 8.**
- <En mode Refroidissement> La pièce est-elle directement ou fortement exposée au soleil ?  
⇒ Fermez les rideaux.
- <En mode Refroidissement> D'autres appareils de chauffage ou des ordinateurs sont-ils utilisés, ou y a-t-il trop de monde dans la pièce ?  
⇒ Éteignez l'appareil de chauffage ou les ordinateurs, ou réglez la température sur une valeur inférieure. (Consultez **page 5.**)

#### Flux d'air faible ou nul.

- La vitesse du ventilateur est-elle réglée sur Silencieux ?  
⇒ Pour changer la vitesse du ventilateur, voir **page 5.**
- Le contrôle du ventilateur de l'unité intérieure pour des économies d'énergie est-il réglé ? En pareil cas, le ventilateur de l'unité intérieure risque de s'arrêter temporairement lors de l'opération de refroidissement.  
⇒ Pour annuler la commande du ventilateur pour les économies d'énergie, voir **page 8.**
- <En mode Chauffage> Venez-vous de lancer l'opération ?  
En pareil cas, la vitesse du ventilateur reste provisoirement très basse afin de permettre le réchauffement des pièces intérieures de l'unité.
- <En mode Chauffage> La température ambiante est-elle supérieure à la température configurée ?  
En pareil cas, l'unité extérieure s'arrête et le ventilateur de l'unité intérieure tourne très lentement.
- <En mode Chauffage > L'indicateur [ I ] clignote-t-il ?  
En pareil cas, le dégivrage automatique est en fonctionnement. L'unité intérieure s'arrête pendant 15 minutes maximum. (Consultez **page 11.**)
- <En mode Déshumidification>, le ventilateur de l'unité intérieure fonctionne à faible vitesse pour ajuster l'humidité ambiante et peut s'arrêter de temps en temps.
- <En mode Auto> Lors d'une opération de contrôle, le ventilateur tourne à très faible vitesse.

#### Présence de bruit.

- L'unité est-elle en marche ou vient-elle d'être arrêtée ?  
En pareil cas, un bruit de circulation du réfrigérant peut se faire entendre. Vous risquez de le percevoir particulièrement pendant 2 à 3 minutes après le démarrage.
- Pendant le fonctionnement, percevez-vous un léger grincement ?  
Ce son est produit par une infime dilatation et contraction du panneau avant sous l'effet des variations de température.
- <En mode Chauffage> Entendez-vous un sifflement ?  
Il est produit par le Dégivrage automatique. (Consultez **page 11.**)

#### Odeurs provenant de l'appareil.

- Le climatiseur risque d'absorber différentes odeurs provenant des tissus d'ameublement, des meubles ou de la fumée de cigarette. Ces odeurs peuvent être réémises pendant le fonctionnement.

#### Émission de brouillard ou de vapeur par l'appareil.

- <En mode Refroidissement ou Déshumidification>, le climatiseur peut émettre un léger brouillard de condensation provenant du processus de refroidissement rapide.
- <En mode Chauffage> L'indicateur [ I ] sur l'unité intérieure clignote-t-il ?  
En pareil cas, de la vapeur risque de s'échapper de l'unité extérieure à cause du dégivrage automatique. (Voir **page 11.**)

#### Émission d'eau par l'unité extérieure.

- <En mode Chauffage>, l'unité extérieure peut émettre de l'eau générée par le Dégivrage automatique. (Consultez **page 11.**)

#### L'unité fonctionne autrement que selon les paramètres de la télécommande.

- Les piles de la télécommande sont-elles épuisées ?  
⇒ Remplacez les piles.

#### Retard de fonctionnement après redémarrage.

- L'alimentation électrique a-t-elle été rétablie soudainement ?  
En pareil cas, le compresseur cessera de fonctionner pendant environ 3 minutes pour éviter que le fusible ne fonde.





Arrêtez immédiatement le climatiseur et coupez le disjoncteur dans les cas suivants. Puis contactez service de maintenance agréé.











- Le problème persiste après que vous avez effectué ces contrôles ou diagnostics.
- Sur l'unité intérieure, [ I ] et [ ⏻ ] clignent alors que [ ⏻ ] clignote rapidement.

**REMARQUE :** Pour un quelconque dépannage en lien avec la commande de réseau local sans fil, consultez le manuel de réglage de l'adaptateur de réseau local sans fil ou l'appli mobile installée sur votre téléphone intelligent ou votre tablette PC.

## ■ État des voyants indicateurs

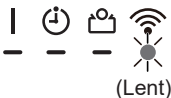
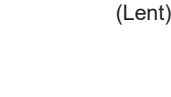
 : L'instruction concerne le contrôle du réseau local sans fil (facultatif).

Mode d'éclairage :  Éteint,  Allumé,  Clignote,  État quelconque

État	Causes et solutions	Voir page
	Dégivrage automatique ⇒ Patientez jusqu'à la fin du dégivrage (maximum de 15 minutes).	11
	Indicateur de filtre ⇒ Nettoyez le filtre à air et réinitialisez l'indication du filtre.	10
	Affichage du code d'erreur ⇒ Consultez un technicien agréé.	-
	Erreur de réglage de la minuterie à cause du Redémarrage automatique ⇒ Réinitialisez l'horloge et les réglages de la minuterie.	11
	Test de fonctionnement (pour le personnel agréé uniquement) ⇒ Appuyez sur  pour quitter l'essai de fonctionnement.	3
	Le point d'accès n'est pas sous tension. ⇒ Vérifiez si le point d'accès est sous tension.	-
	Il est possible que l'adaptateur de réseau local sans fil ne soit pas correctement connecté au point d'accès. ⇒ Débranchez l'alimentation du climatiseur (via un disjoncteur ou une prise), puis rebranchez-la.	11
	Le logiciel de l'adaptateur de réseau local sans fil est en cours de mise à jour.	-
	Pendant l'enregistrement du climatiseur (connexion de l'adaptateur de réseau local sans fil)	11
	Fonction restreinte	11
	(Avec une connexion multi-split) Mode Veille ⇒ Vérifiez le mode de fonctionnement défini des unités intérieures.	13

## ■ Pour le fonctionnement manuel/automatique et la réinitialisation de l'indicateur de filtre

Vous pouvez faire fonctionner le climatiseur avec  placé sur l'unité intérieure.

État	Nombre de fois à enfoncer	Mode ou fonctionnement
En fonctionnement	Plus de 3 secondes	Arrêt
Arrêt en cours	2 secondes ou moins	Réinitialisation de l'indicateur de filtre
	Plus de 3 secondes et moins de 10 secondes	Auto <sup>*1)</sup>
	Plus de 10 secondes (Uniquement pour l'entretien. <sup>*2)</sup> )	Rafraîchissement forcé

\*1) Le mode de fonctionnement en configuration multi-splits, suit les autres unités intérieures.

\*2) Pour arrêter le refroidissement forcé, appuyez sur cette touche ou appuyez sur  de la télécommande.