

ÉGÉO

Chauffe-eau thermodynamique

Heat pump water heater - Warmtepompboiler
Ogrzewacz termodynamiczny

NOTICE D'UTILISATION ET D'INSTALLATION

Installation and operating manual
Installatie- en gebruiksvorschriften
Instrukcja montażu i obsługi

À conserver par l'utilisateur

Manual must be kept by end user
Richtlijnen te bewaren door de gebruiker
Instrukcja, którą użytkownik powinien zachować

F

EN

NL

PL



PRÉ-REQUIS POUR L'INSTALLATION DE VOTRE CHAUFFE-EAU THERMODYNAMIQUE

- Pièces recommandées : garage, cellier, sous-sol, cave
- Volume de la pièce : > 20 m³ hors encombrement
- Température du lieu de stockage du ballon : $\geq 5^{\circ}\text{C}$ toute l'année
- Plage de température de fonctionnement de la pompe à chaleur : 5 à 35°C

SCHÉMA ÉLECTRIQUE POUR LA MISE EN SERVICE DE VOTRE CHAUFFE-EAU THERMODYNAMIQUE

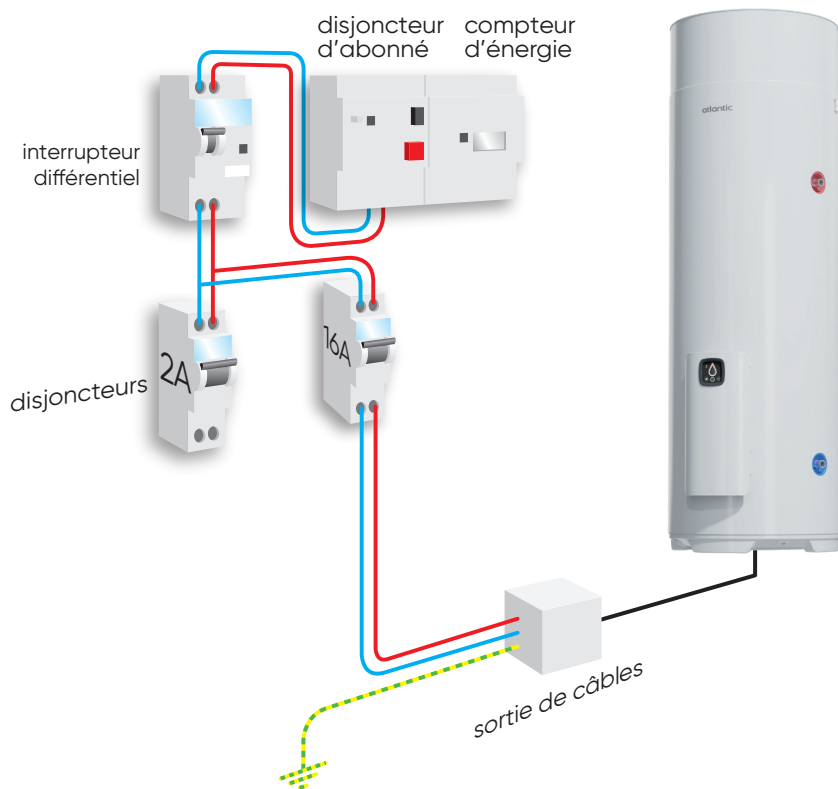

Raccorder le câble d'alimentation du chauffe-eau à une sortie de câble (le chauffe-eau ne doit pas être raccordé à une prise électrique).

Le chauffe-eau doit **impérativement** être raccordé électriquement sur une alimentation permanente sur le tableau électrique. Déconnecter le contacteur HC/HP si présent.

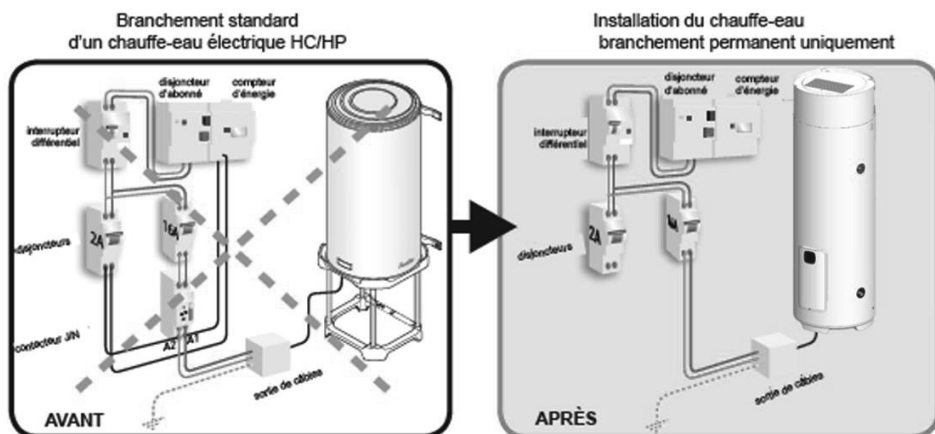

Manuel à conserver, même après l'installation du produit.

AVERTISSEMENTS

Cet appareil n'est pas prévu pour être utilisé par des personnes (y compris les enfants) dont les capacités physiques, sensorielles ou mentales sont réduites, ou des personnes dénuées d'expérience ou de connaissance, sauf si elles ont pu bénéficier, par l'intermédiaire d'une personne responsable de leur sécurité, d'une surveillance ou d'instructions préalables concernant l'utilisation de l'appareil. Il convient de surveiller les enfants pour s'assurer qu'ils ne jouent pas avec l'appareil.

Cet appareil peut être utilisé par des enfants âgés d'au moins 3 ans et par des personnes ayant des capacités physiques, sensorielles ou mentales réduites ou dénuées d'expérience ou de connaissance, s'ils (si elles) sont correctement surveillé(e)s ou si des instructions relatives à l'utilisation de l'appareil en toute sécurité leur ont été données et si les risques encourus ont été appréhendés. Les enfants ne doivent pas jouer avec l'appareil. Le nettoyage et l'entretien par l'utilisateur ne doivent pas être effectués par des enfants sans surveillance. Les enfants de 3 à 8 ans ne sont autorisés à actionner que le robinet relié au chauffe-eau.

Les règles nationales en vigueur concernant les gaz doivent être respectées.

Ne pas utiliser de dispositifs autres que ceux recommandés par le fabricant pour accélérer le processus de dégivrage ou pour nettoyer l'appareil.

L'appareil doit être entreposé dans un local ne contenant pas de sources d'inflammation permanentes (flammes nues, appareil à gaz ou dispositif de chauffage électrique en fonctionnement, par exemple).

Ne pas percer ou brûler.

Attention, les fluides frigorigènes peuvent ne pas dégager d'odeur.

ATTENTION : Produit lourd à manipuler avec précaution :

- Installer l'appareil dans un local à l'abri du gel. La destruction de l'appareil par surpression due au blocage de l'organe de sécurité est hors garantie.
- Si l'appareil doit être installé dans un local ou un emplacement dont la température ambiante est en permanence à plus de 35°C, prévoir une aération de ce local.
- Placer l'appareil dans un lieu accessible.
- Dans une salle de bain, ne pas installer ce produit dans les volumes V0, V1 et V2 (voir figure ci-contre). Si les dimensions ne le permettent pas, ils peuvent néanmoins être installés dans le volume V2.

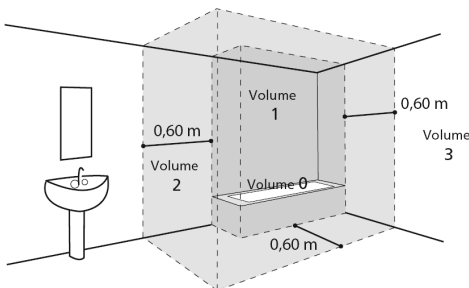

- Se reporter aux figures d'installation. Les dimensions de l'espace nécessaire pour l'installation correcte de l'appareil sont spécifiées dans l'onglet « Installation ».
- Ce produit est destiné à être utilisé à une altitude maximale de 2000m.
- Ne pas boucher, couvrir ou obstruer les entrées et sorties d'air du produit.
- Il est impératif d'installer un bac de rétention sous le chauffe-eau lorsque celui-ci est positionné dans un faux plafond, des combles ou au-dessus de locaux habités. Une évacuation raccordée à l'égout est nécessaire.
- Le chauffe-eau doit obligatoirement (conformément à l'article 20 de la EN 60335-1) être fixé au sol à l'aide d'un système de fixation prévu pour cet usage.

- Ce chauffe-eau est vendu avec un thermostat ayant une température de fonctionnement supérieure à 60°C en position maximale capable de limiter la prolifération des bactéries de Légionelle dans le réservoir. Attention, au-dessus de 50°C, l'eau peut provoquer immédiatement de graves brûlures. Faire attention à la température de l'eau avant un bain ou une douche.

RACCORDEMENT HYDRAULIQUE

Installer obligatoirement à l'abri du gel un organe de sécurité (ou tout autre dispositif limiteur de pression), neuf, de dimensions 3/4" (20/27) et de pression 0,7 MPa (7 bar) sur l'entrée du chauffe-eau, qui respectera les normes locales en vigueur.

Un réducteur de pression (non fourni) est nécessaire lorsque la pression d'alimentation est supérieure à 0,5 MPa (5 bar) - qui sera placé sur l'alimentation principale.

Raccorder l'organe de sécurité à un tuyau de vidange, maintenu à l'air libre, dans un environnement hors gel, en pente continue vers le bas pour l'évacuation de l'eau de dilatation de la chauffe ou l'eau en cas de vidange du chauffe-eau.

Aucun organe (vanne d'arrêt, réducteur pression...) ne doit être placé entre le groupe de sécurité et le piquage eau froide du chauffe-eau.

Pour les produits avec serpentins : La pression de service du circuit de l'échangeur thermique ne devra pas dépasser 0,3 MPa (3 bar), sa température ne devra pas être supérieure à 100°C. Ne pas raccorder directement aux canalisations en cuivre le piquage eau chaude. Il doit être obligatoirement équipé d'un raccord diélectrique (fourni avec l'appareil).

En cas de corrosion des filetages du piquage eau chaude non équipé de cette protection, notre garantie ne pourrait être appliquée.

RACCORDEMENT ELECTRIQUE

Avant tout démontage du capot, s'assurer que l'alimentation est coupée pour éviter tout risque de blessure ou d'électrocution.

L'installation électrique doit comporter en amont de l'appareil un dispositif de coupure omnipolaire (disjoncteur différentiel 30mA) conformément aux règles d'installation locales en vigueur.

La mise à la terre est obligatoire. Une borne spéciale est prévue à cet effet; elle porte le repère \oplus .

En France, il est strictement interdit de raccorder un produit équipé d'un câble avec prise.

ENTRETIEN – MAINTENANCE - DEPANNAGE

Vidange : Couper l'alimentation électrique et l'eau froide, ouvrir les robinets d'eau chaude puis manœuvrer la soupape de vidange de l'organe de sécurité. Le dispositif de vidange du limiteur de pression doit être mis en fonctionnement régulièrement (au moins une fois par mois) afin de retirer les dépôts de tartre et de vérifier qu'il ne soit pas bloqué.

Si le câble d'alimentation est endommagé, il doit être remplacé par le fabricant, son service après-vente ou des personnes de qualification similaire afin d'éviter un danger.

L'entretien doit être réalisé uniquement selon les recommandations du constructeurs.

Cette notice est disponible auprès du service client (adresse coordonnées en fin de notice).

FLUIDES FRIGORIGENES INFLAMMABLES

Toute procédure de travail qui touche à la sécurité doit uniquement être mené par des personnes compétentes (voir la partie concernant l'entretien).

Aucune intervention (maintenance, réparation, entretien, etc...) autre qu'une détection de fuite (voir procédure) n'est autorisée sur le circuit frigorifique. Le non respect de cette procédure peut conduire à une inflammation ou une explosion dû au fluide inflammable.

1. Vérifications de l'équipement frigorifique

En cas de remplacement des composants électriques, ils doivent être adaptés à l'utilisation et répondre aux spécifications nécessaires. Les directives de maintenance et d'entretien du fabricant doivent être impérativement suivies. Si un doute survient, consulter le service technique pour obtenir de l'aide.

Les vérifications suivantes doivent être appliquées pour les installations utilisant des fluides frigorigènes inflammables :

- La charge de fluide frigorigène réelle est en adéquation avec la taille de la pièce dans laquelle est installé le circuit frigorifique
- Le système de ventilation et les ouvertures fonctionnent correctement et ne sont pas obstrués
- Si un circuit frigorifique indirect est utilisé, la présence de fluide frigorigène dans le circuit secondaire doit être vérifiée ;
- Les marquages sur l'équipement doivent toujours être visibles et lisibles. Les marquages et signalétiques qui sont illisibles doivent être corrigés
- La tuyauterie et les composants du circuit frigorifique sont installés dans une position où il est improbable qu'ils soient exposés à des substances susceptibles de corroder des composants contenant du fluide frigorigène, à moins que les composants soient conçus en matériaux qui sont naturellement résistants à la corrosion ou qu'ils soient convenablement protégés contre une telle corrosion

2. Vérifications des appareils électriques

La réparation et la maintenance des composants électrique doivent inclure des contrôles de sécurité initiales et des procédures d'inspection des composants. Si un défaut pouvant compromettre la sécurité est présent, alors aucune alimentation électrique ne doit être connectée au circuit jusqu'à ce que le problème soit traité de manière satisfaisante. Si le défaut ne peut être traité immédiatement, mais qu'il est nécessaire de continuer l'intervention, une solution temporaire adéquate doit être utilisé. Cela doit être signalé au propriétaire de l'équipement afin que toutes les parties concernées en soient averties.

Les vérifications de sécurité initiales doivent inclure :

- Que les condensateurs soient déchargés : cela doit être fait de manière sécurisée pour éviter tout risque d'étincelles
- Qu'aucun composant et câble électrique sous tension ne soient exposés pendant le chargement, la récupération ou la purge du circuit
- Qu'il y a continuité de la liaison à la terre

3. Câblage

Vérifier que le câblage ne sera pas sujet à l'usure, la corrosion, une pression excessive, aux vibrations, aux angles coupants ou tous autres effets d'environnements défavorables. La vérification doit également prendre en compte les effets du vieillissement ou des sources de vibrations continues telles que les compresseurs ou les ventilateurs.

4. Détection de fluides frigorigènes inflammables

En aucun cas, une source potentielle d'inflammation ne peut être utilisée pour la recherche ou la détection de fuite de fluide frigorigène. Une lampe haloïde (ou tout autre détecteur utilisant une flamme nue) ne doit pas être utilisée.

Les méthodes de détection suivantes sont jugées acceptables pour les circuits frigorifiques :

- Les détecteurs électroniques de fuites peuvent être utilisés pour détecter les fuites de fluide frigorigène mais, dans le cas des fluides frigorigènes inflammables, la sensibilité peut ne pas être adéquate, ou peut nécessiter une recalibration. (Les appareils de détection doivent être recalibrés dans une zone sans fluide frigorigène.) S'assurer que le détecteur n'est pas une source potentielle d'inflammation et convient pour le fluide frigorigène utilisé. Les appareils de détection de fuite doivent être réglés à un pourcentage de LIE du fluide frigorigène et doit être calibré pour le fluide frigorigène employé, et le pourcentage approprié de gaz (25 % maximum), et confirmé.
- Les fluides de détection de fuites sont également appropriés pour l'utilisation avec la plupart des fluides frigorigènes, mais l'utilisation de détergents contenant du chlore doit être évitée puisque le chlore peut réagir avec le fluide frigorigène et corroder la tuyauterie en cuivre.

NOTE : Exemples de fluides de détection de fuite

- Méthode des bulles
- Méthode des agents fluorescents

Si une fuite est suspectée, toutes les flammes nues doivent être enlevées/éteintes.

Si une fuite de fluide frigorigène est trouvée, aucune intervention n'est autorisée. Aérer la pièce jusqu'au retrait du produit.

PRESENTATION	10
1. Consignes de sécurité	10
2. Transport et stockage	10
3. Contenu de l’emballage	10
4. Manutention	11
5. Principe de fonctionnement	12
6. Caractéristiques techniques	12
7. Dimensions / structure	13
INSTALLATION	14
1. Mise en place du produit	14
2. Configurations interdites	14
3. Installation en configuration ambiant	15
4. Raccordement hydraulique	16
5. Raccordement électrique	18
6. Ouverture du produit	19
7. Nomenclature	20
8. Mise en place de la sonde de régulation solaire	21
UTILISATION	22
1. Mise en service	22
2. Choix du mode de fonctionnement	24
3. Réglage consigne quantité/température	24
4. Connectivité	24
ENTRETIEN / ANOMALIE	25
1. Conseils à l'utilisateur	25
2. Entretien	25
3. Diagnostique de panne	26
4. Aide au dépannage	26
GARANTIE	30
1. Champs d'application de la garantie	30
2. Conditions de garantie	31

Présentation du produit

1. Consignes de sécurité

Les travaux d'installation et de service sur les chauffe-eau thermodynamiques peuvent présenter des dangers en raison de hautes pressions et de pièces sous tension électrique.

Les chauffe-eau thermodynamiques doivent être installés, mis en service et entretenus par un personnel formé et qualifié uniquement.

2. Transport et stockage



Le produit peut être incliné sur une face à 90°. Cette face est clairement indiquée sur l'emballage du produit par une plaque signalétique. Il est interdit d'incliner le produit sur les autres faces. Notre responsabilité ne saurait être engagée pour tout défaut du produit résultant d'un transport ou d'une manutention du produit non conforme à nos préconisations.

3. Contenu de l'emballage



Chauffe eau



1 Notice



1 Sachet contenant un raccord diélectrique à installer sur le piquage eau chaude



1 Tube d'évacuation des condensats (2m)



1 Patte d'accroche au sol avec vis



Sangle de manutention



1 valvula à installer sur le piquage eau froide (disponible uniquement pour le modèle serpentin)



Pieds réglables

4. Manutention

Le produit intègre plusieurs poignées afin de faciliter la manutention jusqu'au lieu d'installation.

Pour transporter le chauffe-eau jusqu'au lieu d'installation utiliser les poignées inférieures ainsi que la sangle fournit. La sangle est à insérer dans les deux passe-sangles.

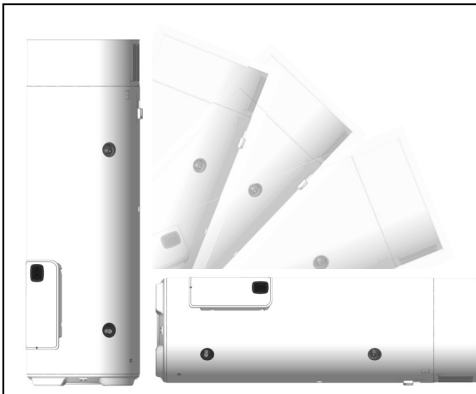

☺ Faces acceptées

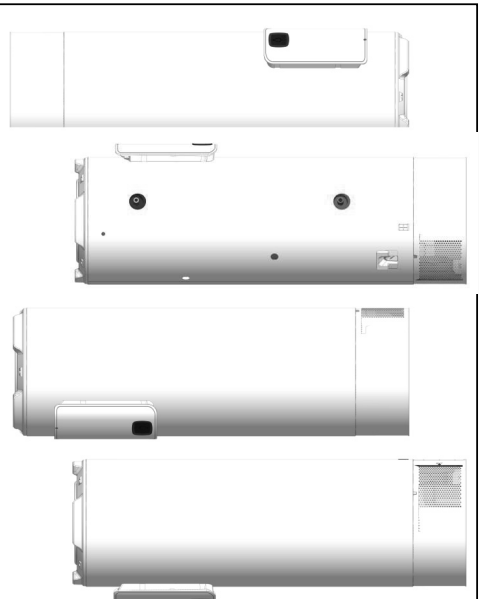

⊗ Faces interdites

On recommande de transporter le produit dans son emballage jusqu'au lieu d'installation dans la mesure du possible.



Respecter les recommandations de transport et de manutention figurant sur l'emballage du chauffe-eau.

5. Principe de fonctionnement

Le chauffe-eau thermodynamique utilise l'air ambiant pour la préparation de l'eau chaude sanitaire.

Le fluide frigorigène contenu dans la pompe à chaleur effectue un cycle thermodynamique lui permettant de transférer l'énergie contenue dans l'air ambiant vers l'eau du ballon.

Le ventilateur envoie un flux d'air dans l'évaporateur. Au passage dans l'évaporateur, le fluide frigorigène s'évapore.

Le compresseur comprime les vapeurs du fluide ce qui élève sa température. Cette chaleur est transmise par le condenseur enroulé autour de la cuve et qui réchauffe l'eau du ballon.

Le fluide passe ensuite dans le détendeur thermostatique, il se refroidit et retrouve sa forme liquide. Il est alors de nouveau prêt à recevoir de la chaleur dans l'évaporateur.

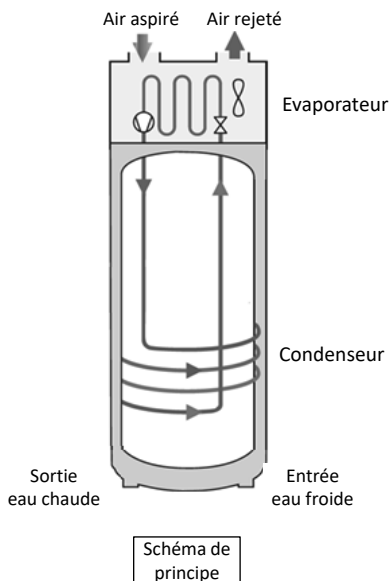

6. Caractéristiques techniques

Caractéristiques	Unité	200 litres	250 litres	250 litres avec serpentín (hors France)
Poids à vide	kg	64	71	82
Capacité de la cuve	L	200	250	240
Surface d'échange serpentín	m ²	-	-	0,62
Protection anti-corrosion	-	ACI Hybride		
Raccordement électrique (tension/fréquence)	Volt / Hz	230 / 50		
Puissance maximale totale absorbée par l'appareil	Watt	2250		
Puissance maximale absorbée par la PAC	Watt	450		
Puissance absorbée par l'appoint électrique	Watt	1800		
Plage de réglage de la consigne de température de l'eau	°C	50 à 65		
Plage de température d'air d'utilisation de la pompe à chaleur	°C	8 à 35		
Puissance acoustique max	dB(A)	54		
Fluide frigorigène R290	g	112	116	
Produit certifié NF Electricité Performance		**		

Performances certifiées à 15°C d'air (CDC LCIE 103-15/C)*

Caractéristiques	Unité	200 litres	250 litres	250 litres avec serpentins
Profil	-	L	XL	L
Coefficient de performance (COP) selon profil de soutrage	-	2,40	2,66	2,50
Puissance absorbée en régime stabilisé (P_{es})	W	41	44	43
Temps de chauffe (t_n) (1 ^{ère} chauffe)	h.min	3.42	4.34	4.35
Température de référence (T_{ref})	°C	53,3	53,6	53,6
Quantité d'eau chaude à 40° : V40	L	270,5	336,6	337,9

(*) Performances mesurées pour une chauffe de l'eau de 10° C à 53° C selon le protocole du cahier des charges de la marque NF Electricité Performance N° LCIE 103-15/C, des chauffe-eau thermodynamiques autonomes à accumulation (basé sur la norme EN 16147).

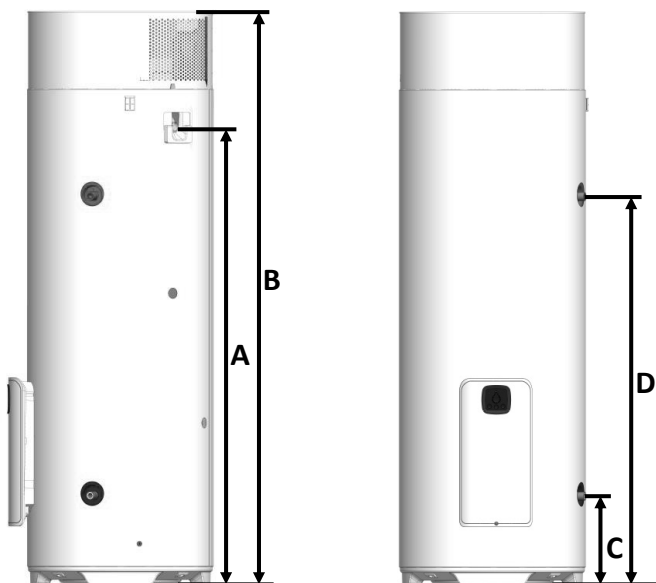
7. Dimensions / structure

Réf.	MODELE	200L	250L	250L avec serpentins
A	Sortie condensats	1180	1432	1433
B	Hauteur totale	1529	1782	1782
C	Entrée eau froide	277	277	277
D	Sortie eau chaude	959	1199	1199
E	Diamètre	575	575	575
G	Entrée échangeur	-	-	1064
F	Sortie échangeur	-	-	960

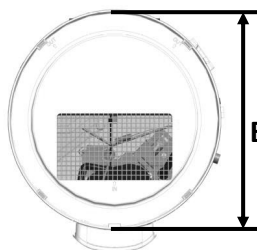

Installation

1. Mise en place du produit

- Placer le chauffe eau dans une pièce à l'abri du gel.
- Le positionner au plus près possible des points d'utilisation principaux.
- S'assurer que l'élément support est suffisant pour recevoir le poids du chauffe eau plein d'eau.
- Fixer au sol avec l'équerre de fixation fourni



Installer obligatoirement un bac de rétention d'eau sous le chauffe-eau lorsque celui-ci est positionné au-dessus de locaux habités. Une évacuation raccordée à l'égout est nécessaire.



2. Configurations interdites

- Chauffe-eau puisant l'air d'une pièce chauffée ou un air contenant des solvants ou des matières explosives.
- Raccordement sur la VMC ou sur les combles.
- Gainage
- Raccordement à un puits canadien.
- Chauffe-eau installé dans un local contenant une chaudière à tirage naturel et gainé sur l'extérieur au rejet uniquement.
- Raccordement aéraulique de l'appareil à un sèche-linge.
- Installation dans des locaux poussiéreux.
- Raccordement à des hottes évacuant de l'air gras ou pollué.

3. Installation en configuration

✓ Local conseillé = enterré ou semi enterré, pièce où la température est supérieure à 5° C toute l'année.

Exemples de locaux :

- Garage : récupération des calories gratuites libérées des appareils électroménagers en fonctionnement.
- Buanderie : Déshumidification de la pièce et récupération des calories perdues des lave-linge et sèche-linge.

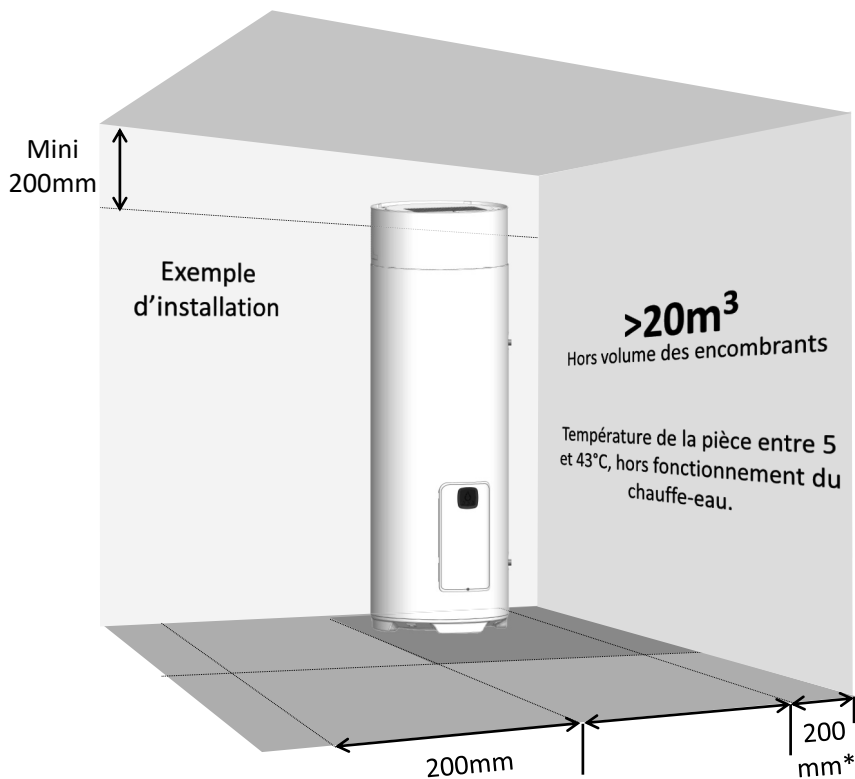

* Distance préconisée pour obtenir une meilleure performance de la pompe à chaleur.



Respecter les espacements minimum indiqués pour éviter une recirculation de l'air.

4. Raccordement hydraulique



Il est interdit d'installer l'appareil sur une boucle sanitaire avec un circulateur. En cas de besoin de bouclage, il faut utiliser un réchauffeur de boucle après le chauffe-eau (si question, s'adresser au SAV).

L'entrée d'eau froide est repérée par une collerette bleue et la sortie d'eau chaude par une collerette rouge. Elles sont filetées au pas gaz diam. 20/27 (3/4").

Pour les régions où l'eau est très calcaire ($Th > 20^{\circ}f$), il est recommandé de traiter celle-ci. Avec un adoucisseur, la dureté de l'eau doit rester supérieure à $8^{\circ}f$. L'adoucisseur n'entraîne pas de dérogation à notre garantie, sous réserve que celui-ci soit réglé conformément aux règles de l'art, vérifié et entretenu régulièrement. Les critères d'agressivité doivent respecter ceux définis par le DTU 60.1. **Demander la validation du SATC.**

4.1. Raccordement eau froide

Avant de procéder au raccordement hydraulique, vérifier que les canalisations du réseau sont propres.

L'installation doit être effectuée à l'aide d'un groupe de sécurité taré à 0,7 MPa (7 bar) (non fourni pour la France) ou une valvula (disponible uniquement pour le modèle serpentín, hors France), neuf, conforme à la norme EN 1487 et raccordé directement sur le piquage eau froide du chauffe-eau.



Aucun organe (vanne d'arrêt, réducteur de pression, flexible...) ne doit être placé entre le groupe de sécurité et le piquage eau froide du chauffe-eau.

De l'eau pouvant s'écouler du tuyau de décharge du dispositif limiteur de pression, le tuyau de décharge doit être maintenu à l'air libre. Quel que soit le type d'installation, il doit comporter un robinet d'arrêt sur l'alimentation d'eau froide, en amont du groupe de sécurité.

L'évacuation du groupe de sécurité doit être raccordée aux eaux usées en écoulement libre, via un siphon. Elle doit être installée dans un environnement maintenu hors gel. Le groupe de sécurité doit être mis en fonctionnement régulièrement (1 à 2 fois par mois).

L'installation doit comporter un réducteur de pression si la pression d'alimentation est supérieure à 0,5 MPa (5 bar). Le réducteur de pression doit être installé au départ de la distribution générale (en amont du groupe de sécurité). Une pression de 0,3 à 0,4 MPa (3 à 4 bar) est recommandée.

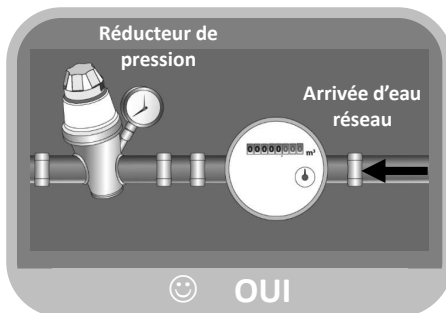
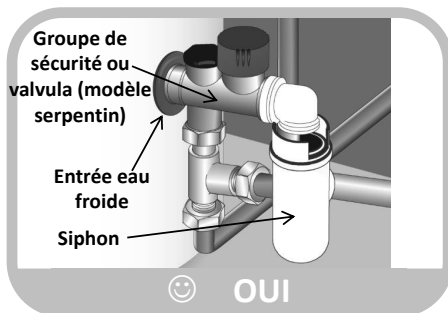
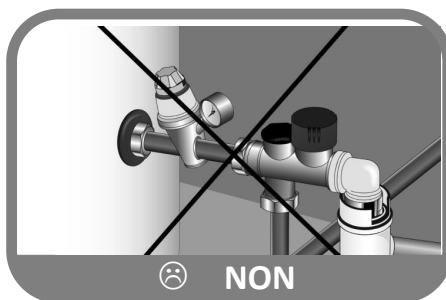

4.2. Raccordement eau chaude



Ne pas raccorder directement aux canalisations en cuivre le raccord eau chaude. Il doit être obligatoirement équipé d'un raccord diélectrique (fourni avec l'appareil).

En cas de corrosion des filetages du raccord eau chaude non équipé de cette protection, notre garantie ne pourrait être appliquée.



Si votre tuyauterie n'est pas en cuivre (PER , multicouche...), il est OBLIGATOIRE d'installer une canalisation en cuivre d'une longueur minimale de 50 cm (DTU.60.1) et/ou un limiteur de température en sortie eau chaude de votre ballon.

4.3. Raccordement circuit primaire chaudière (pour les modèles hors France)



Protéger contre les excès de pression dus à la dilatation de l'eau lors de la chauffe par une soupape 0,3MPa (3 bar), ou par un vase d'expansion du type ouvert (à la pression atmosphérique) ou par un vase à membrane du type fermé. La pression de service du circuit ne devra pas dépasser 0,3MPa (3 bar), sa température ne devra pas être supérieure à 85°C. Dans le cas du raccordement à des capteurs solaires il faut réaliser un mélange avec glycol pour la protection antigel et anticorrosion : type « TYFOCOR L ». Dans le cas d'une installation avec vanne d'arrêt en entrée et sortie de l'échangeur, ne jamais fermer les deux vannes simultanément afin d'éviter tout risque d'éclatement du serpentin.

4.4. Evacuation des condensats



Le refroidissement de l'air circulant au contact de l'évaporateur entraîne la condensation de l'eau contenue dans l'air. L'écoulement de l'eau condensée à l'arrière de la pompe à chaleur doit être conduit par des tuyaux en plastique depuis la pompe à chaleur afin d'évacuer les condensats.



Selon l'humidité de l'air, il peut se former **jusqu'à 0,25l/h de condensats**. L'écoulement de ces condensats ne doit pas être réalisé de manière directe à l'égout, car les vapeurs d'ammoniac qui refoulent de l'égout pourraient endommager les lamelles de l'échangeur de chaleur et les pièces de la pompe à chaleur.

5. Raccordement électrique

Se référer au schéma de raccordement électrique situé en avant dernière page.



**Le chauffe-eau ne peut être mis sous tension qu'après son remplissage en eau.
Le chauffe-eau doit être alimenté électriquement de façon permanente.**

Le chauffe-eau ne peut être branché et fonctionner que sur un réseau à courant alternatif 230V monophasé.

Raccorder le chauffe-eau par un câble rigide de conducteurs de section 1,5 mm². L'installation comportera :

- Un disjoncteur 16A omnipolaire avec ouverture des contacts d'au moins 3mm,
- Une protection par un disjoncteur différentiel de 30mA.

Si le câble d'alimentation est endommagé, il doit être remplacé par le fabricant, son service après-vente ou des personnes de qualification similaire afin d'éviter un danger.



Ne jamais alimenter directement l'élément chauffant.

Le thermostat de sécurité équipant l'appoint électrique ne doit en aucun cas subir de réparations en dehors de nos usines. **Le non respect de cette clause supprime le bénéfice de la garantie.**

L'appareil doit être installé en respectant les règles nationales d'installation électrique.

Schéma de raccordement électrique

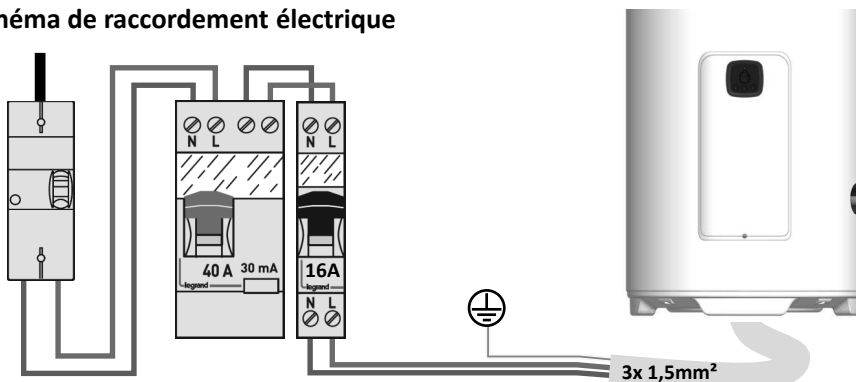

Le raccordement de la prise de terre est obligatoire.

6. Ouverture du produit

6.1. Accès à la pompe à chaleur

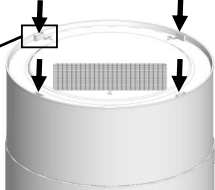
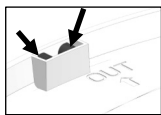

Appuyer avec un tournevis plat pour décliper le dessus d'habillage

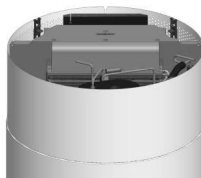

Retirer le dessus d'habillage

6.2. Accès aux composants électroniques

6.2.1. Côté Pompe à Chaleur

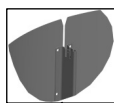

Attention à débrancher le câble de masse

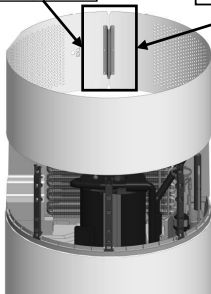

Retirer la virole

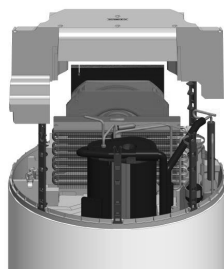
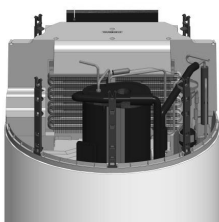

Retirer le conduit d'air supérieur

6.2.2. Côté capot

Méthode 1 :

1. Dévisser le capot
2. Soulever puis glisser vers le haut le capot pour le retirer

Méthode 2 :

1. Dévisser le capot
2. Tirer sur le capot via les encoches

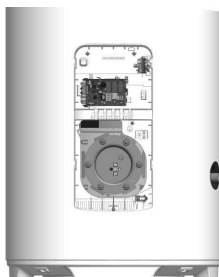
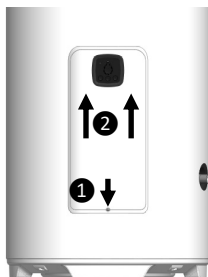

7. Nomenclature

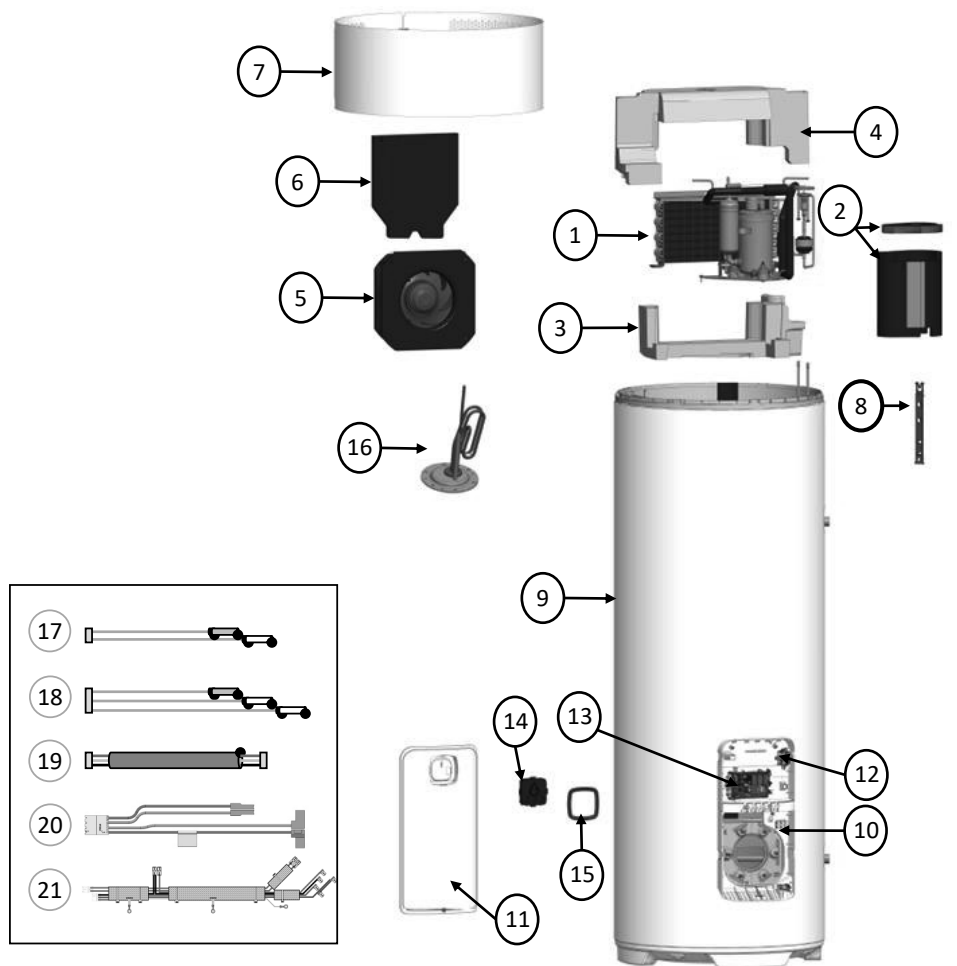

1 Pompe à chaleur

2 Isolation Compresseur

3 Conduit AIR Inférieur

4 Conduit AIR Supérieur

5 Ventilateur

6 Isolation Acoustique

7 Virole PAC

08 Colonne maintien

09 Cuve isolé

10 Capot fixe

11 Capot mobile

12 Thermostat sécurité

13 Carte de puissance

14 Interface

15 Enjoliveur

16 Élément chauffant inox + ACI hybride

17 Sondes d'eau

18 Sondes de PAC

19 Connecteur IHM

20 Connexion élément

21 Faisceau Puissance PAC

8. Mise en place de la sonde de régulation (dans le cas du modèle serpentin)

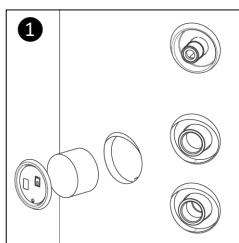

Retirer le bouchon et la mousse du logement situé à côté des piquages de l'échangeur interne.

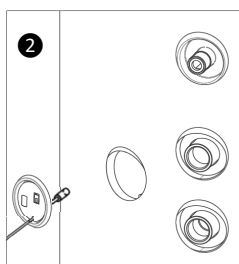

Passer la sonde de température à travers le bouchon (le bouchon a été percé à cet effet).

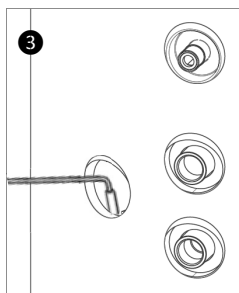

Insérer la sonde en veillant à ce qu'elle soit bien positionnée au fond du logement.

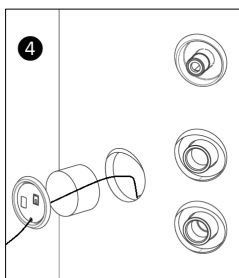

Remettre la mousse et positionner le bouchon sur le produit



Utilisation

1. Mise en service

1.1. Remplissage du chauffe-eau

- ① Ouvrir le ou les robinets d'eau chaude.
- ② Ouvrir le robinet d'eau froide situé sur le groupe de sécurité (s'assurer que le clapet de vidange du groupe est en position fermée).
- ③ Après écoulement aux robinets d'eau chaude, fermer ceux-ci. Le chauffe-eau est plein d'eau.
- ④ Vérifier l'étanchéité du raccordement aux tubulures.
- ⑤ Vérifier le bon fonctionnement des organes hydrauliques en ouvrant la vanne de vidange du groupe de sécurité plusieurs fois, afin d'éliminer la présence d'éventuels résidus dans la soupape d'évacuation.

1.2. Interface de commande



Si le chauffe eau a été incliné, attendre au minimum 1h avant la mise en service

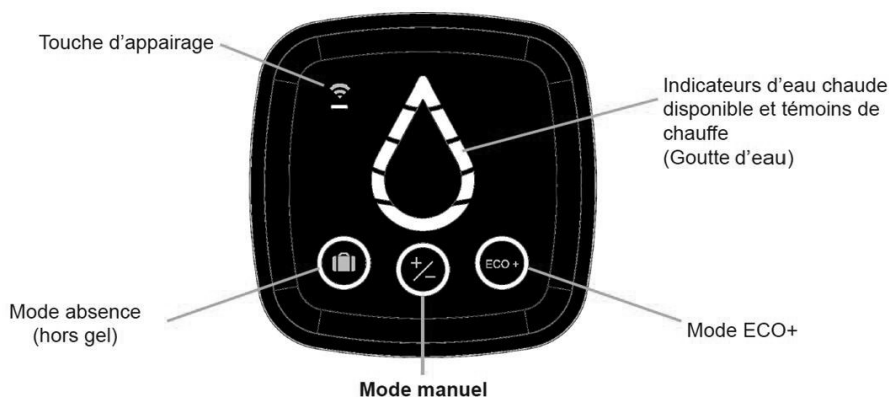

NOTA : En cas d'inactivité de l'appareil pendant 60 secondes, l'interface se met en veille et la goutte d'eau s'éteint.









Toutes les 10 secondes clignotent le cercle du mode sélectionné. La barre lumineuse sous le symbole Wifi clignote en même temps toutes les 10 secondes si l'appareil est connecté.

Il est possible d'éteindre l'interface en appuyant simultanément sur les touches ECO+ et Absence pendant 3 secondes.

L'affichage se réactive provisoirement par simple appui sur n'importe quelle touche. Puis se désactive à nouveau. L'appareil continue de fonctionner.

La désactivation de la veille profonde s'effectue par la même combinaison de touche.

1.3. Interface de commande

Voyants	Etat du voyant	Signification
	Allumé fixe	Mode absence active : Maintien du chauffe-eau hors gel (20°C). La fonction BOOST est désactivée.
	Allumé	Mode manuel sélectionné : Pour régler la quantité d'eau chaude, appuyer sur le bouton jusqu'à ce que le niveau souhaité s'affiche sur la goutte d'eau.
	Allumé	Mode ECO+ active, le chauffe-eau est autonome et procède à l'apprentissage des consommations pour s'adapter aux besoins de l'utilisateur et faire des économies d'énergie, tout en garantissant le confort.
	Clignotement rapide	Le chauffe-eau est en mode d'appairage WIFI
	Allumé	Chauffe-eau appairé correctement
	Allumé fixe	Le chauffe-eau ne chauffe pas l'eau. Les segments allumés indique la quantité de l'eau chaude disponible
	Clignotement lent	Le chauffe-eau chauffe l'eau. Les segments allumés fixe indiquent la quantité d'eau chaude disponible, les segments clignotant indiquent la quantité d'eau chaude en préparation.
	Segments clignotants en guirlande	Mode boost : uniquement disponible sur l'application Cozytouch. Le chauffe-eau chauffe jusqu'à la quantité d'eau chaude maximale.
	Le segment du haut est éclairé en orange	Il y a un dysfonctionnement du chauffe-eau. Consultez la liste des dysfonctionnements (partie Entretien, §4.) ou contactez votre installateur.

2. Choix du mode de fonctionnement



Le mode ECO + :

Ce mode de fonctionnement gère de façon automatique le choix de l'énergie qui permettra de faire le maximum d'économies tout en garantissant un confort suffisant en eau chaude.

Le chauffe eau analyse les consommations sur les jours précédents pour adapter la production d'eau chaude en fonction des besoins. Il réagit aux imprévus pour assurer de l'eau chaude en effectuant des relances en journée. La température de consigne est ainsi automatiquement ajustée entre 50 et 65°C selon le profil de consommation.

Le chauffe eau choisit de préférence la pompe à chaleur pour fonctionner. L'appoint électrique peut être automatiquement sélectionné en soutien pour garantir un volume en eau chaude suffisant.



Le mode MANUEL :

Ce mode permet de définir la quantité d'eau chaude souhaitée en choisissant la consigne. Cette consigne est également représentée en équivalence de nombre de segments en forme de goutte d'eau.

Le chauffe-eau privilégie le fonctionnement avec la pompe à chaleur seule. Cependant, si les températures d'air sont hors plage ou les consommations importantes, l'appoint électrique peut être autorisé en soutien en fin de chauffe afin d'atteindre la consigne de température.



	250L	200L
T°C	V40	
65	428	347
62	405	328
58	370	299
53	337	271
50	312	252

*V40 = Volume d'eau chaude à 40°C disponible au robinet. Cela correspond au mélange entre l'eau chaude de votre chauffe-eau et l'eau froide du réseau.



Le mode ABSENCE : Ce mode maintient la température de l'eau sanitaire à 20°C en utilisant la pompe à chaleur. L'appoint électrique peut être activé si la pompe à chaleur est indisponible.

3. Réglage consigne quantité/température



Permet d'acquiescer ou d'ignorer certaines erreurs. Bouton central non visible.



Uniquement sur l'appoint électrique : Permet de basculer en source d'énergie avec la combinaison Touche Goutte + Manu pendant 3 secondes
Lorsque cette fonction est activée le pictogramme du mode sélectionné ne sera plus fixe mais clignotant pendant son fonctionnement.

4. Connectivité

Pour accéder à des fonctions supplémentaires (programmation libre, suivi de consommation, mode boost ...) et piloter à distance votre appareil, téléchargez l'application Cozytouch et connectez votre chauffe-eau en wifi

Pour connecter votre appareil à Internet, téléchargez l'application depuis votre App Store et Play Store et suivez les instructions.



Il sera nécessaire pendant le processus de scanner le code QR sur l'appareil ou de renseigner manuellement son code.



En cas de problème pour connecter votre appareil, merci de vous référer à l'assistance de l'application Cozytouch (Roue en bas à droite « Réglages » puis « Assistance »)

Entretien, Maintenance et Dépannage

1. Conseils à l'utilisateur.

Une vidange du chauffe-eau est nécessaire dans le cas où le mode absence ne peut être utilisé ou dès lors que l'appareil est mis hors tension. Procéder de la façon suivante :

❶ Couper l'alimentation électrique.

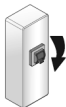

❷ Fermer l'arrivée d'eau froide.

❸ Ouvrir un robinet d'eau chaude.

❹ Ouvrir le robinet de vidange du groupe de sécurité.



2. Entretien.

Afin de maintenir les performances de votre chauffe-eau, il est conseillé d'effectuer un entretien régulier.

Par l'UTILISATEUR :

Quoi	Quand	Comment
Le groupe de sécurité	1 à 2 fois par mois	Manceuvrer la soupape de sécurité. Vérifier qu'un écoulement correct s'effectue.
Etat général	1 fois pas mois	Vérifier l'état général de votre appareil : pas de code Err, pas de fuite d'eau au niveau des raccords...



L'appareil doit être mis hors tension avant l'ouverture des capots.

Par le PROFESSIONNEL :

Quoi	Quand	Comment
L'écoulement des condensats	1 fois par an	Vérifier la propreté du tube d'évacuation des condensats.
La connectique électrique	1 fois par an	Vérifier qu'aucun fil n'est desserré sur les câblages et que tous les connecteurs sont en place.
L'appoint électrique	1 fois par an	Vérifier le bon fonctionnement de l'appoint électrique par une mesure de puissance.
L'entartrage	Tous les 2 ans	Si l'eau d'alimentation du chauffe-eau est entartrante, effectuer un détartrage.
L'évaporateur	Tous les 2 ans*	Nettoyer l'évaporateur à l'aide d'un pinceau nylon et de l'eau uniquement, ou utiliser de l'air comprimé.

* Pour les cas de milieux poussiéreux, augmenter la fréquence de l'entretien.

3. Diagnostic de panne.

En cas d'anomalie, absence de chauffe ou dégagement de vapeur au soutirage, coupez l'alimentation électrique et prévenez votre installateur.



Les opérations de dépannage doivent être réalisées exclusivement par un professionnel.

4. Aide au dépannage.

4.1. Voyants allumés ou clignotants.

Etat du voyant	Signification	Solution
	Erreur 7 LO : La régulation détecte une chauffe à sec du produit. Absence d'eau ou eau très peu conductrice.	1.Vérifier que le produit est rempli. 2.Vérifier la connexion de la filerie ACI 3.Vérifier que la conductivité de l'eau soit supérieur à 42µSiemens (solidarites-sante.gouv.fr).
	Erreur 19 : La régulation détecte un branchement du produit en HC/HP	Vérifier le câblage électrique pour que l'alimentation soit bien permanente (voir chapitre 5)
	Erreur 3 : La régulation détecte une température milieu de cuve ou bas ballon supérieure à 125°C ou inférieure à -40°C	1. Sortir les sondes d'eau et contrôler leur état (ne doit pas y avoir d'humidité) 2. Vérifier les connexions des sondes d'eau sur la carte électronique. Si nécessaire, remplacer le faisceau de sondes d'eau.
	Erreur 21 : La régulation détecte une température de sonde du faisceau PAC supérieure à 125°C ou inférieure à -40°C	Vérifier les connexions des sondes PAC sur la carte électronique. Si nécessaire, remplacer le faisceau de sondes PAC.
	Erreur 30.3 : La régulation détecte une défaillance de la pompe à chaleur	1.Contrôler le flux d'air (rien ne doit obstruer les grilles d'air dessus et arrière ainsi que l'évaporateur - voir chapitre entretien). 2.Si persiste : Contacter le SAV muni du code et NS
	Erreur 10 – chauffe avec appoint électrique : La régulation détecte une perte de communication entre l'IHM et la carte de pilotage/acquisition	Changer l'IHM et/ou la carte de puissance.

4.2. Aucun voyant allumé.

Cause possible	Action à mener	Solution
Défaut alimentation du chauffe-eau	Contrôle de l'alimentation (230 volts) du chauffe-eau à l'aide d'un appareil de mesure (multimètre)	Si pas d'alimentation défaut alimentation faire intervenir un installateur électricien
	Contrôle si alimentation permanent 24/24	Si appareil branché sur HC défaut installation faire intervenir un installateur électricien

Présentation	Installation	Utilisation	Entretien	Garantie
Cause possible		Action à mener		Solution
Déclenchement d'un thermostat de sécurité		Contrôle de l'alimentation en sortie du ou des thermostats de sécurité		Réenclenchement de la sécurité du thermostat et contrôler le bon fonctionnement et l'état des sondes d'eau. Si cela persiste contacter le SAV
Défaut fonctionnement du chauffe-eau		Contrôle de l'alimentation du chauffe-eau au niveau de la carte de puissance à l'aide d'un appareil de mesure (multimètre) si bien 230 volts		Si alimentation procéder au remplacement de la carte de puissance
		Contrôle si le câble de liaison entre carte de puissance et boîtier de contrôle est bien connecté		Reconnecter correctement le câble de liaison

4.3. Pas d'eau chaude.

Cause possible	Action à mener	Solution
Défaut de sonde de température	Sortir la sonde de régulation et contrôler son état ou la présence d'humidité. Contrôle de la valeur ohmique des sondes à l'aide d'un appareil de mesure (multimètre)	Si présence d'humidité procéder au remplacement de la sonde et de l'élément chauffant. Si valeur ohmique non conforme changer la sonde.
Défaut d'alimentation résistance chauffante	Contrôle de l'alimentation aux bornes de la résistance à l'aide d'un appareil de mesure (multimètre)	Si pas d'alimentation procéder au remplacement de la carte de puissance
Défaut de la résistance chauffante	Contrôle de la valeur ohmique de la sonde à l'aide d'un appareil de mesure (multimètre) (entre 25 et 35 ohms)	Si valeur ohmique défectueuse procéder au remplacement de la résistance

Résistance de la sonde de régulation en fonction de la température

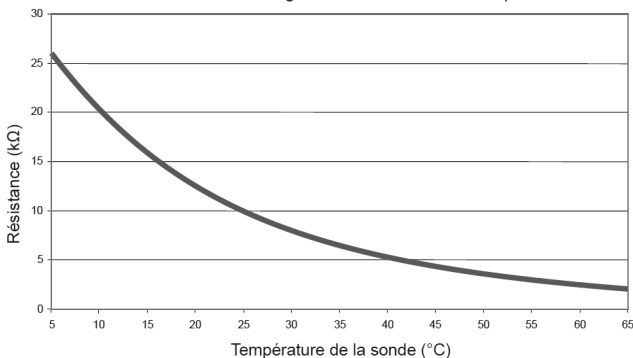

4.4. Disjonction

Cause possible	Action à mener	Solution
Défaut de résistance chauffante	Faire contrôler la résistance par un électricien (valeur ohmique résistance et d'isolement)	Si résistance HS, faire intervenir un installateur et procéder au remplacement de la résistance
Défaut d'isolement dans l'installation électrique	Contrôle du circuit de l'installation électrique	Faire appel à un électricien
Défaut d'isolement sur l'appareil (hors résistance)	1. Contrôler visuellement l'état des fileries et connectiques (hors tension). 2. Faire contrôler les éléments électriques de l'appareil par un électricien.	Remplacer l'élément défectueux (Nous conseillons à l'électricien de contacter le SAV pour une aide au diagnostique.)

4.5. Problème de fuite

Cause possible	Action à mener	Solution
Débordement des condensats	1. Couper l'alimentation électrique du chauffe-eau. 2. Ouvrir le capot supérieur et contrôler la bonne évacuation des condensats.	Nettoyer le Bac à condensats et déboucher l'évacuation des condensats.
Mauvais étanchéité du tuyau d'évacuation des condensats	Contrôler le bon emboitement du tuyau sur le Bac. (chapitre 4.4)	Refaire le raccordement des condensats.
Mauvaise étanchéité piquages d'eau froide et/ou eau chaude	1 – Couper l'alimentation électrique du chauffe-eau 2 – Procéder à la vidange du chauffe-eau	Refaire étanchéité des ou du raccordement piquage
Mauvaise étanchéité au niveau du corps de chauffe	1 – Couper l'alimentation électrique du chauffe-eau 2 – Procéder à la vidange du chauffe-eau	Procéder au remplacement du joint d'étanchéité et/ou du fourreau complet

4.6. Pas assez d'eau chaude ou Eau tiède

Cause possible	Action à mener	Solution
Retour d'eau froide	1. Fermer l'arrivée d'eau froide au groupe de sécurité. 2. Ouvrir un robinet d'eau chaude de l'habitation.	Si de l'eau s'écoule du robinet d'eau chaude, alors un des robinets de l'habitation est défectueux. Remplacer le robinet défectueux.
Présence d'un bouclage	Ctrl que le ballon ne soit pas sur le bouclage (voir chapitre 4)	Supprimer le bouclage ou réaliser un bouclage après ballon avec un réchauffeur de boucle.
Sous dimensionnement	Contrôler l'adéquation capacité du ballon et besoin utilisateur. (200L jusqu'à 4 personnes et 250L jusqu'à 5 personnes et +, conso moy = 50L à 40°C par pers. Jour.)	Diminuer les consommations ou revoir l'installation.
Fuite sur le réseau d'eau chaude	Contrôler que la petite roue du compteur d'eau. Elle ne doit pas tourner si il n'y a pas de soutirage.	Localiser et réparer la fuite sur le réseau d'eau chaude.

4.7. Eau trop chaude.

Cause possible	Action à mener	Solution
Défaut de sonde de température	Contrôle de mesure de la température de l'eau au point de puisage le plus près	Si $T^{\circ} > 70^{\circ}\text{C}$ faire appel à un installateur et procéder au remplacement de la sonde
Réglage température en mode Manuel trop haut	Contrôle du réglage de température	Abaisser la température en appuyant sur le bouton Mode manuel
Défaillance de la carte de puissance	Couper l'alimentation électrique de l'appareil	Faire intervenir un installateur et procéder au remplacement de la carte de puissance

Garantie

1. Champs d'application de la garantie.

Sont exclues de cette garantie les défaillances dues à :

- **Des conditions d'environnement anormales :**
 - Dégâts divers provoqués par des chocs ou des chutes au cours des manipulations après départ usine.
 - Positionnement de l'appareil dans un endroit soumis au gel ou aux intempéries (ambiances humides, agressives ou mal ventilées).
 - Utilisation d'une eau présentant des critères d'agressivité tels que ceux définis par le DTU Plomberie 60-1 additif 4 eau chaude (taux de chlorures, sulfates, calcium, résistivité et TAC).
 - Une eau adoucie présentant un Th<8°f.
 - Pression d'eau supérieure à 0,5 MPa (5 bar).
 - Alimentation électrique présentant des surtensions importantes (*réseau, foudre...*).
 - Dégâts résultant de problèmes non décelables en raison du choix de l'emplacement (*endroits difficilement accessibles*) et qui auraient pu être évités par une réparation immédiate de l'appareil.

- **Une installation non conforme à la réglementation, aux normes et aux règles de l'art, notamment :**
 - Groupe de sécurité déporté ou rendu inopérant (*réducteur de pression, clapet anti-retour ou vanne, ..., placés en amont du groupe de sécurité*).
 - Absence ou montage incorrect d'un groupe de sécurité neuf et conforme à la norme NF-EN 1487, modification de son tarage...
 - Absence de manchons (*fonte, acier ou isolant*) sur les tuyaux de raccordement eau chaude pouvant entraîner sa corrosion.
 - Raccordement électrique défectueux : non conforme à la NFC 15-100, mise à la terre incorrecte, section de câble insuffisante, raccordement en câbles souples sans embouts métal, non respect des schémas de raccordements prescrits par le Constructeur.
 - Mise sous tension de l'appareil sans remplissage préalable (chauffe à sec).
 - Positionnement de l'appareil non conforme aux consignes de la notice.
 - Corrosion externe suite à une mauvaise étanchéité sur la tuyauterie.
 - Installation du produit sur une boucle sanitaire.
 - Paramétrage incorrect dans le cas d'une installation gainée.
 - Configuration de gainage non conforme à nos préconisations.

- **Un entretien défectueux :**
 - Entartrage anormal des éléments chauffants ou des organes de sécurité.
 - Non entretien du groupe de sécurité se traduisant par des surpressions.
 - Non nettoyage de l'évaporateur ainsi que de l'évacuation des condensats.
 - Modification des équipements d'origine, sans avis du constructeur ou emploi de pièces détachées non référencées par celui-ci.



Un appareil présumé à l'origine d'un sinistre doit rester sur place à la disposition des experts, le sinistré doit informer son assureur.

2. Conditions de garantie.

Le chauffe-eau doit être installé par une personne habilitée conformément aux règles de l'art, aux normes en vigueur et aux prescriptions de nos services techniques.

Il sera utilisé normalement et régulièrement entretenu par un spécialiste.

Dans ces conditions, notre garantie s'exerce par échange ou fourniture gratuite à notre Distributeur ou Installateur des pièces reconnues défectueuses par nos services, ou le cas échéant de l'appareil, à l'exclusion des frais de main d'oeuvre, des frais de transport ainsi que toute indemnité de prolongation de garantie.

Notre garantie prend effet à compter de la date de pose (*facture d'installation faisant foi*), en l'absence de justificatif, la date de prise en compte sera celle de fabrication indiquée sur l'étiquette signalétique du chauffe-eau majorée de six mois.

La garantie de la pièce ou du chauffe-eau de remplacement (*sous garantie*) cesse en même temps que celle de la pièce ou du chauffe-eau remplacé.

NOTA : Les frais ou dégâts dus à une installation défectueuse (*gel, groupe de sécurité non raccordé à l'évacuation des eaux usées, absence de bac de rétention, par exemple*) ou à des difficultés d'accès ne peuvent en aucun cas être imputés au fabricant.

Les dispositions des présentes conditions de garantie ne sont pas exclusives du bénéfice au profit de l'acheteur, de la garantie légale pour défauts et vices cachés qui s'appliquent en tout état de cause dans les conditions des articles 1641 et suivants du code civil.

La fourniture des pièces détachées indispensables à l'utilisation de nos produits est assurée pendant une période de 7-10 années à compter de la date de fabrication de ces derniers.



La défaillance d'un composant ne justifie en aucun cas le remplacement de l'appareil. Procédez alors au remplacement de la pièce défectueuse.

GARANTIE :

Chauffe-eau : 5 ans (étanchéité cuve, cartes électroniques, appoint électrique et sondes).

Pompe à chaleur : 5 ans

FIN DE VIE :



- Avant démontage de l'appareil mettre celui-ci hors tension et procéder à sa vidange.
- La combustion de certains composants peut dégager des gaz toxiques, ne pas incinérer l'appareil.
- En fin de vie, l'appareil doit être apporté dans un centre de tri pour appareils électriques et électroniques équipé pour la récupération de fluide. Pour en savoir plus sur les centres de collecte des déchets existants, adressez-vous au service local de collecte.

Le GWP (*Global Warming Potential*) du R290 est de 3.



FR

Cet appareil se recycle

REPRISE

À LA LIVRAISON

À DÉPOSER

EN MAGASIN

À DÉPOSER

EN DÉCHÈTERIE



OU



OU



FR



Points de collecte sur www.quefairedemesdechets.fr
Privilégiez la réparation ou le don de votre appareil !

Déclaration de conformité :

Ces appareils sont conformes aux directives 2014/30/UE concernant la compatibilité électromagnétique, 2014/35/UE concernant la basse tension, 2015/863/UE et 2017/2102/UE concernant la ROHS et au règlement 2013/814/UE complétant la directive 2009/125/EC pour l'écoconception.

Par la présente CICE déclare que l'équipement référencé ci-dessous est conforme aux exigences essentielles de la directive RED 2014/53/UE.

La déclaration de conformité UE complète de cet équipement est aussi disponible sur demande, auprès de notre service après-vente (voir adresse et coordonnées en fin de notice).

Désignation : Chauffe-eau thermodynamique stable (Classe A)

Modèles : 200, 250L et 250L avec serpentin

Caractéristiques :

Bandes de fréquence radio utilisées par l'Émetteur-Récepteur :

WIFI 2.4G : 2400MHz to 2483.5MHz

Puissance de radiofréquence maximale : <20dBm

Équipement Hertzien de Classe 2 : peut être mis sur le marché et mis en service sans restriction

Portée radio : de 100 à 300 mètres en champ libre, variable selon les équipements associés (portée pouvant être altérée en fonction des conditions d'installation et de l'environnement électromagnétique).

Version de logiciel : IHM : U06716020

La conformité aux normes Radio et Compatibilité électromagnétique a été vérifiée par l'organisme notifié :

LCIE Site de Pulversheim – Accréditation 1-6189

(*) Radio Equipment Directive

Connect the water heater's supply cable to a cable outlet (**the water heater should not be connected to an electrical socket**).

The water heater **must** be electrically connected to a permanent power supply on the electrical panel. Disconnect the peak/off peak switch if present.

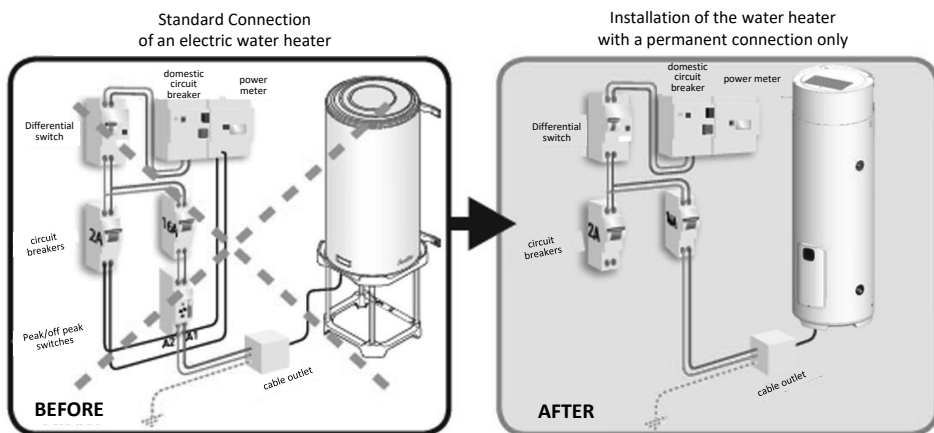

This manual should be kept even after installation of the product.

WARNINGS

This appliance is not intended for use by persons (including children) with reduced physical, sensory or mental capabilities, or lack of experience and knowledge, unless they have been given supervision or instruction concerning use of the appliance by a person responsible for their safety.

Children should be supervised to ensure that they do not play with the appliance.

This appliance can be used by children aged from 3 years and above and persons with reduced physical, sensory or mental capabilities or lack of experience and knowledge if they have been given supervision or instruction concerning use of the appliance in a safe way and understand the hazards involved. Children shall not play with the appliance. Cleaning and user maintenance shall not be made by children without supervision. Children aged from 3 to 8 years are only allowed to operate the tap connected to the water heater.

The national rules in force concerning gas must be respected.

Do not use means to accelerate the defrosting process or to clean, other than those recommended by the manufacturer.

The appliance shall be stored in a room without continuously operating ignition sources (for example : open flames, an operating gas appliance or an operating electric heater).

Do not pierce or burn.

Be aware that refrigerants may not contain an odour.

INSTALLATION

CAUTION: Heavy items – handle with care:

- Install the appliance in a room protected from frost. If the appliance is damaged because the safety device has been tampered with, it is not covered by the warranty.
- If the appliance is to be installed in a room or location where the ambient temperature is constantly above 35 °C, ensure that the room is correctly ventilated.
- Position the appliance where it can be accessed.

- When installed in a bathroom, do not install the appliance in volumes V0, V1 or V2 (see figure opposite). If there is not enough space, they can be installed in volume V2.

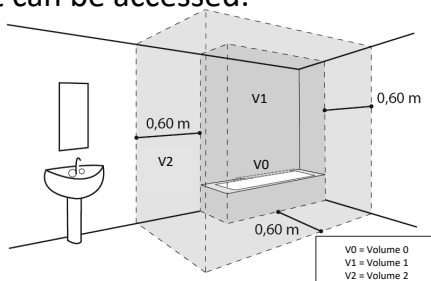

- Refer to the installation figures. The clearance required to install the appliance correctly is specified in the "Installation" tab.
- This product is intended for use at a maximum altitude of 2000 m.
- Do not block, cover or obstruct the air inlets and outlets of the product.
- If the appliance is set up in a suspended ceiling or attic, or above living space, a drain pan must be installed underneath the water heater. A drainage device connected to the sewer system is required.
- The water heater must (in accordance with article 20 of EN 60335-1) be fixed to the ground using a mounting system intended for this purpose.
- This water heater is fitted with a thermostat with an operating temperature of more than 60 °C at its maximum position, capable of reducing the growth of legionella bacteria in the tank. Caution! Above 50 °C, water could cause immediate burns. Check the water temperature before taking a bath or shower.

HYDRAULIC CONNECTION

A new safety device which conforms to current standards (EN 1487 in Europe), pressure 0.7 MPa (7 bar) and size 3/4" (20/27) in diameter must be fitted. The safety valve must be protected from frost.

A pressure reducer (not supplied) is required if the supply pressure is greater than 0.5 MPa (5 bar) and will be installed on the main supply pipe.

Connect the safety unit to a discharge pipe, kept in the open air, in a frost-free environment, continuously sloping downwards to drain off the heat-expanded water or to allow for drainage of the water heater.

No components (stop valve, pressure reducer, etc.) must be positioned between the safety unit and the water heater cold water branch connection.

For products with a coil: The working pressure of the heat exchanger circuit must not exceed 0.3 MPa (3 bar), its temperature must not exceed 100 °C. Do not connect the hot water branch connection directly to the copper pipes. It must be equipped with a dielectric union (supplied with the appliance).

In the event of corrosion to the threads of hot water branch connections not equipped with this protection, our warranty is invalid.

ELECTRICAL CONNECTION

Be sure to turn off the power before removing the cover, to prevent any risk of injury or electric shock.

Upstream of the appliance, the electrical installation must have an all-pole cut-out device (30 mA residual current device) compliant with the local installation rules in force.

Earthing is mandatory. A special terminal marked ⊕ is provided for this purpose.

In France, it is strictly prohibited to connect a product equipped with a cable with a plug.

SERVICING – MAINTENANCE - TROUBLESHOOTING

EN

Drainage: Switch the electric power supply and cold water off, open the hot water taps then operate the drainage valve of the safety device.

The pressure relief valve drainage device must be activated on a regular basis (at least once a month) in order to remove limescale deposits and to check that it is not blocked.

If the power cable is damaged, it must be replaced by the manufacturer, its customer service or a professional with similar qualification to prevent any hazards.

Maintenance must only be performed according to the manufacturer's recommendations.

This manual is available from customer services (address and contact details at the back of the manual).

INFLAMMABLE REFRIGERANT FLUID

Any work procedure which affects safety must only be performed by competent people (see the part concerning maintenance).

No intervention (maintenance, repair, servicing, etc.) other than leak detection (see procedure) is allowed on the refrigerant circuit.

Failure to comply with this procedure may lead to ignition or explosion due to the flammable fluid.

1. Checking the refrigerant equipment

When replacing electrical components, they must be suitable for use and meet the required specifications. The manufacturer's maintenance and servicing directives must be followed. If in doubt, contact the technical department for help.

The following checks must be applied for installations using flammable refrigerant fluids:

The following checks must be applied for installations using flammable refrigerant fluids:

- The actual refrigerant fluid is suited to the size of the room in which the refrigerant circuit is installed.

- The ventilation system and the openings operate correctly and are not obstructed.
- If an indirect refrigerant circuit is used, the presence of refrigerant fluid in the secondary circuit must be checked;
- The markings on the equipment must always be visible and legible. Any markings and identifications which are illegible must be corrected.
- The pipework and the components of the refrigerant circuit are installed in a position where it is unlikely that they are exposed to substances likely to corrode components containing refrigerant fluid, unless the components are designed from materials which are naturally resistant to corrosion or suitably protected from such corrosion.

2. Checking the electrical equipment

The repair and maintenance of electrical components must include initial safety checks and inspection procedures of components. If a fault which could compromise safety is found, then no power supply must be connected to the circuit until this problem is dealt with in a satisfactory manner. If the fault cannot be dealt with immediately, but it is necessary to continue the intervention, a suitable temporary solution must be used.

This must be reported to the equipment owner so that all the parties concerned are aware.

The initial safety checks must include:

- That the condensers are discharged: this must be performed safely to avoid the risk of sparks
- That no live components and live electrical cables are exposed when charging, recovering or purging the circuit
- That there is continuity of the earth connection

3. Wiring

Check that the wiring will not be subject to wear, corrosion, excessive pressure, vibrations, sharp corners or other unfavourable effects of the environment. The check must also take into account the effects of ageing or sources of continuous vibrations such as compressors or fans.

4. Detecting flammable refrigerant fluid

Under no circumstances can a potential ignition source be used to search for or detect refrigerant fluid leaks. A halide lamp (or any other detector which uses a naked flame) must not be used. The following detection methods are deemed acceptable for refrigerant circuits:

- Electronic leak detectors can be used to detect refrigerant fluid leaks but, in the case of flammable refrigerant fluids, the sensitivity may not be adequate, or may require recalibration. (The detection devices must be recalibrated in a zone without refrigerant fluid.) Ensure that the detector is not a potential ignition source and is suitable for the refrigerant fluid used. Leak detection devices must be set at an LEL percentage of the refrigerant fluid and must be calibrated for the refrigerant fluid used, and the appropriate percentage of gas (25% maximum), and confirmed.
- Leak detection fluids are also appropriate for use with most refrigerant fluids, but the use of detergents containing chloride must be avoided as the chloride can react with the refrigerant fluid and corrode the copper piping.

NOTE: Examples of leak detection fluids

- Bubble method
- Fluorescent agent-based method

If a leak is suspected, all naked flames must be eliminated/extinguished.

If a refrigerant leak is found, no intervention is allowed. Ventilate the room until the product is removed.

Contents

PRESENTATION	41
1. Safety instructions	41
2. Transport and storage	41
3. Packaging contents	41
4. Handling	42
5. Operating principle	43
6. Technical specifications	43
7. Dimensions/structure	44
INSTALLATION	45
1. Setting up the device	45
2. Prohibited configurations	45
3. Installation in an ambient configuration	46
4. Hydraulic connection	47
5. Electrical connection	49
6. Opening the product	50
7. Parts list	51
8. Fitting the solar regulation sensor	52
USE	53
1. System start-up	53
2. Choice of operating mode	54
3. Troubleshooting solutions	55
4. Connectivity	55
MAINTENANCE / ANOMALY	56
1. Information for the user	56
2. Maintenance	56
3. Fault diagnostics	57
4. Troubleshooting	57
WARRANTY	61
1. Scope of the warranty	61
2. Warranty conditions	62

Product presentation

EN

1. Safety instructions

Installation and service work on thermodynamic water heaters may present hazards due to high pressures and live parts.

Thermodynamic water heaters must be installed, commissioned and maintained by trained and qualified professionals only.

2. Transport and storage



The product may be tilted on one side at 90°. This side is clearly marked on the product's packaging by an identification plate. The product must not be tilted onto the other sides. Our liability cannot be incurred for any fault with the product resulting from the product being transported or handled in a way which does not meet our recommendations.

3. Packaging contents



Water heater



1 manual



1 bag containing a dielectric union to be installed on the hot water branch connection



1 condensate drain pipe (2 m)



1 floor attachment using screws



Handling strap



1 valve to be installed on the cold water branch connection
(only available for models with a coil)



Adjustable feet

4. Handling

The product has several handles in order to facilitate handling to the installation site.

To transport the water heater to the installation site, use the bottom handles and the strap provided. The strap is inserted into the two strap holes.

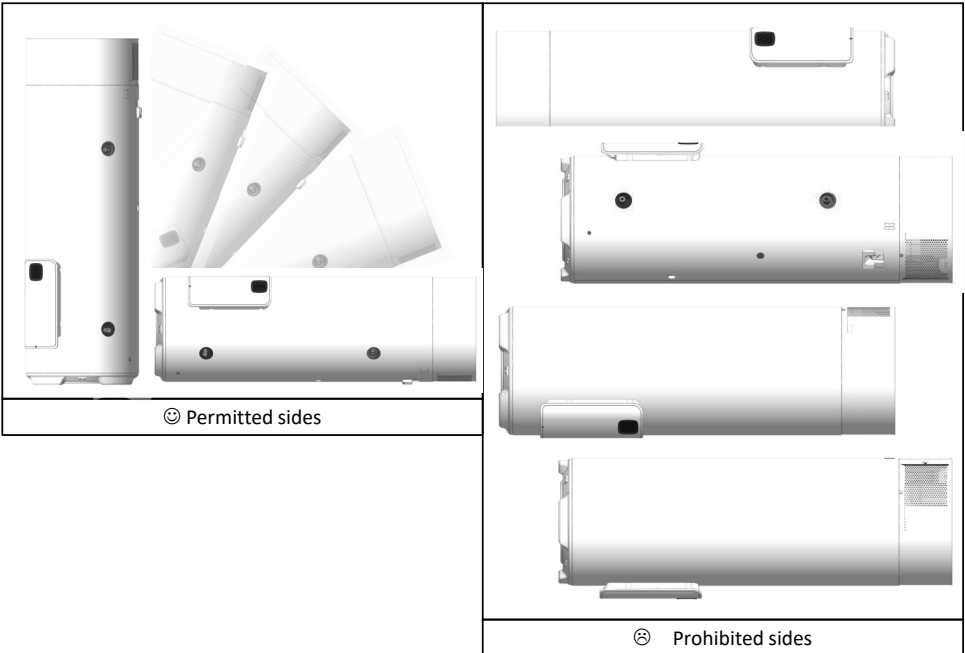

It is recommended to transport the product to its installation site in its packaging where possible.



Respect the transport and handling recommendations which appear on the packaging of the water heater.

5. Operating principle

The thermodynamic water heater uses ambient air to prepare domestic hot water.

The refrigerant fluid contained in the heat pump will go through a thermodynamic cycle which will allow the transfer of energy from the ambient air to the boiler.

The fan will allow the air to flow into the evaporator. The refrigerant evaporates upon entering the evaporator.

The compressor will compress vapours of the fluid, which will raise its temperature. This heat will be transmitted through the condenser wrapped around the tank, heating the water in the tank.

The fluid then will go through the thermostatic expansion valve, where it will cool down and regain its liquid form. It will then be ready to receive heat again in the evaporator.

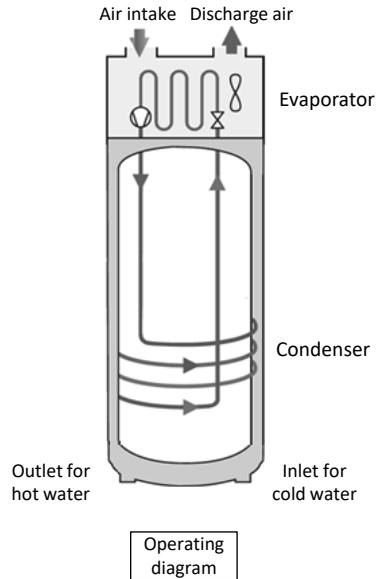

6. Technical specifications

Specifications	Unit	200 litres	250 litres	250 litres with coil
Empty weight	kg	64	71	82
Boiler capacity	l	200	250	240
Coil exchange surface area	m ²	-	-	0,62
Corrosion protection	-	ACI Hybride		
Electrical connection (line voltage/frequency)	Volt/Hz	230 / 50		
Maximum total consumption of the appliance	Watt	2250		
Maximum power consumption of the heat pump	Watt	450		
Power usage electric heating element	Watt	1800		
Water setpoint temperature setting range	°C	50 à 65		
Heat pump operating air temperature range	°C	8 à 35		
Max. acoustic power	dB(A)	54		
R290 refrigerant fluid	g	112	116	
"NF Electricité Performance" Certified Product		**		

Certified output at 15 °C ambient temperature (CDC LCIE 103-15/C)*

Specifications	Unit	200 litres	250 litres	250 litres with coil
Profile	-	L	XL	L
Coefficient of performance (COP) depending on the load profile	-	2,40	2,66	2,50
Power consumption at stabilised speed (P_{es})	W	41	44	43
Heating time (t_h) (1 st heating)	h.min	3.42	4.34	4.35
Reference temperature (T_{ref})	°C	53,3	53,6	53,6
Amount of hot water at 40 °C: V40	l	270,5	336,6	337,9

(* Performance measured for heating water from 10 °C to 53 °C in accordance with the protocol in the specifications of the "NF Electricité Performance" mark LCIE 103-15/C, for self-contained thermodynamic storage water heaters (based on standard EN 16147).

7. Dimensions/structure

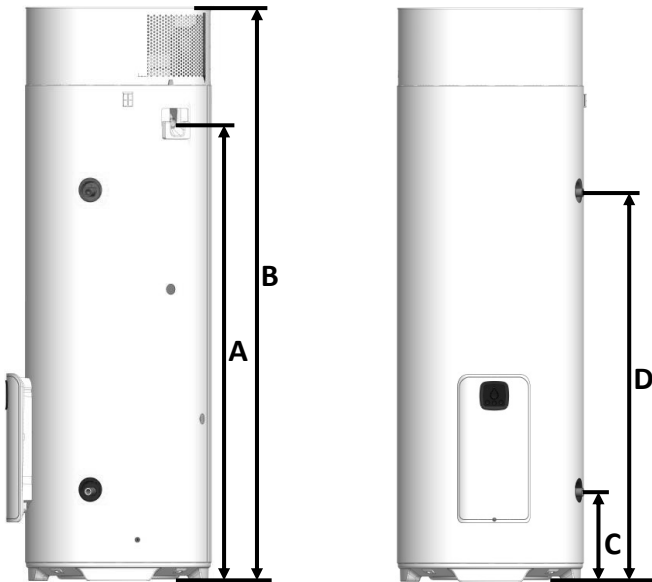

Ref.	MODEL	200L	250L	250L with coils
A	Condensate outlet	1180	1432	1433
B	Total height	1529	1782	1782
C	Cold water inlet	277	277	277
D	Hot water outlet	959	1199	1199
E	Diameter	575	575	575
G	Exchanger inlet	-	-	1064
F	Exchanger outlet	-	-	960

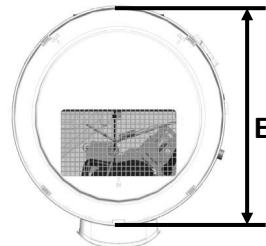

Installation

1. Setting up the device

- Install the water heater in a frost-protected room.
- Position it as close as possible to the main loads.
- Make sure the bearing element on which the appliance is mounted can support the weight of the water heater filled with water.
- Fix to the ground with the supplied fixing bracket



If the appliance is set up above living space, a water drain pan must be installed underneath the water heater. A drainage device connected to the sewer system is required.



2. Prohibited configurations

- Water heater drawing air from a heated room or air containing solvents or explosive materials.
- Connection to the CMV or attic.
- Duct
- Connection to an underground heat exchanger.
- Water heater installed in a room containing a natural draught boiler and ducted externally for discharge only.
- Aeraulic connection of the appliance to a dryer.
- Installation in dusty rooms.
- Connection to hoods evacuating greasy or polluted air.

3. Installation in an ambient configuration

- ✓ Recommended location = buried or semi-buried, room with temperature above 5 °C all year round.

Examples of premises:

- Garage: recovery of free energy released from domestic appliances in operation.
- Laundry room: Dehumidification of the room and recovery of energy lost from washing machines and dryers.

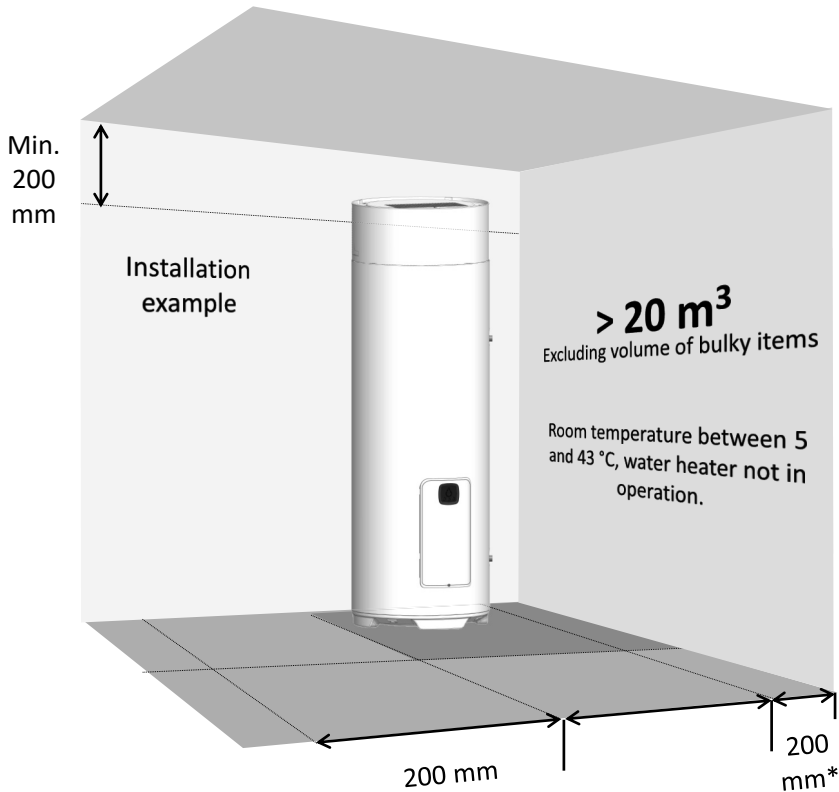

* Recommended distance for best performance of the heat pump.



Respect the minimum spacing specified to prevent air recirculating.

4. Hydraulic connection



It is forbidden to install the appliance on a sanitary loop with a circulator. If a loop is required, a loop heater must be used after the water heater (if you have any questions, please contact the service department).

The cold water inlet has been marked with a blue flange, the hot water outlet with a red one. They have a gas thread with a diam. 20/27 (3/4").

For regions with water having a high mineral content (Water hardness - Th > 20 °f), water treatment is recommended. With a water softener, the hardness of the water must remain above 8 °f. The water softener does not give rise to a waiver of our warranty, provided that it is set up in accordance with good engineering practices, and regularly checked and serviced.

The hardness criteria must respect that defined by DTU 60.1. Request validation from SATC.

4.1. Cold water connection

Before creating the hydraulic connection, check that the network pipes are clean.

The installation must be performed using a new safety unit rated at 0.7 MPa (7 bar) (not supplied for France) or a new valve (only available for the model with a coil), in accordance with standard EN 1487 and connected directly to the water heater's cold water branch connection.



No components (stop valve, pressure reducer, hose etc.) must be positioned between the safety unit and the water heater cold water branch connection.

Water may flow from the discharge pipe of the pressure relief valve device; the discharge pipe must be kept vented. Irrespective of the installation type, it must include a shut-off valve on the cold water supply, upstream of the safety unit.

The drain of the safety unit must be connected to the wastewater to allow free flow, via a siphon. It must be installed in a frost-free environment. The safety unit must be activated regularly (1 to 2 times per month). The installation must include a pressure reducer if the supply pressure is greater than 0.5 MPa (5 bar). The pressure reducer should be installed on the general distribution flow (upstream of the safety unit). A pressure of 0.3 to 0.4 MPa (3 to 4 bar) is recommended.

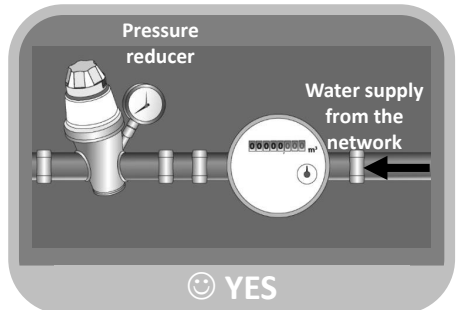
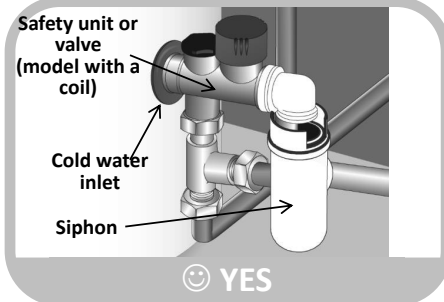
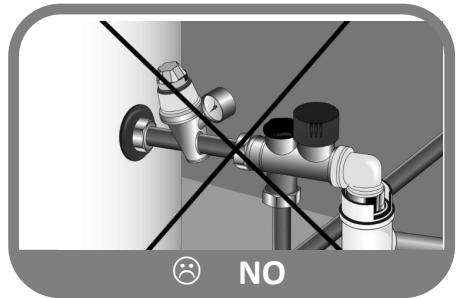

4.2. Hot water connection



Do not connect the hot water union directly to the copper pipes. It must be equipped with a dielectric union (supplied with the appliance). In the event of corrosion to the threads of the hot water union not equipped with this protection, our warranty is invalid.



If your piping is not made of copper (PER, multilayer...), it is **OBLIGATORY** to install a copper pipe with a minimum length of 50 cm (DTU.60.1) and/or a temperature limiter at the hot water outlet of your tank.

4.3. Primary circuit connection (for products with an internal exchanger)



Protect against overpressure due to the water expanding when heating via a 0.3 MPa (3 bar) valve, or via an open type expansion tank (at atmospheric pressure) or via a closed type diaphragm expansion tank. The working pressure of the circuit must not exceed 0.3 MPa (3 bar), its temperature must not exceed 85 °C. When connecting to solar sensors, a glycol mixture must be used to protect against frost and corrosion: "TYFOCOR L" type. In the case of an installation with a stop valve at the inlet and outlet of the exchanger, never close the two valves at the same time to avoid any risk of the coil bursting.

4.4. Condensate drainage



The cooling of the circulating air in contact with the evaporator results in the condensation of the water contained in the air. The flow of condensed water to the rear of the heat pump must be guided by plastic pipes from the heat pump in order to evacuate the condensate.



Depending on the humidity of the air, **up to 0.25 l/h of condensate** may form. This condensate must not be drained directly into the sewer system, because the ammonia vapours which flow back up the sewer system could damage the fins of the heat exchanger and the components of the heat pump.

5. Electrical connection

Refer to the electrical connection diagram located on the penultimate page.



**The water heater must only be electrically connected once it is filled with water.
The water heater requires an uninterrupted power source.**

The water heater can only be connected to and operated via a single-phase 230 V AC. Connect the water heater using a rigid conductor cable with a 1.5 mm² cross-section. The installation must include:

- An all-pole 16 A circuit breaker with a minimum opening gap of 3 mm,
- Protection by a 30 mA earth-leakage circuit breaker.

If the power cable is damaged, it must be replaced by the manufacturer, its customer service or a professional with similar qualification to prevent any hazards.



Never provide direct power supply to the heating element.

In no case should the safety thermostat on the electric heating element be repaired outside our factories.
Failure to comply with this clause will void the warranty.

The appliance must be installed in accordance with the national rules regarding electrical installations.

Electrical connection diagram

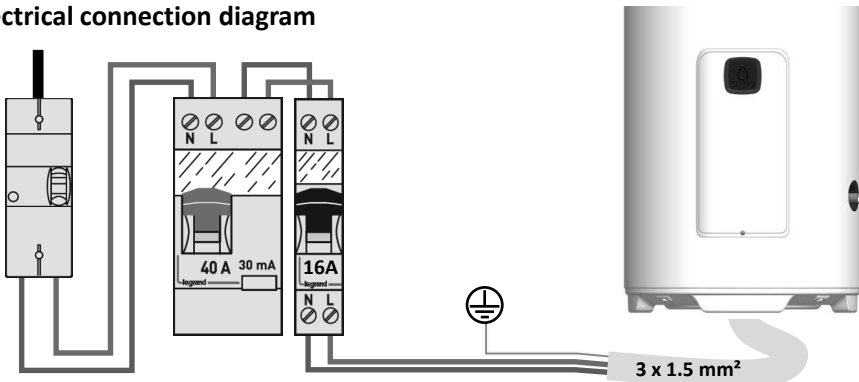

Earthing is mandatory.

6. Opening the product

6.1. Access to the heat pump

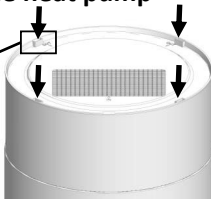
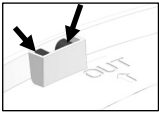

Press with a flat screwdriver to unclip the top of the trim

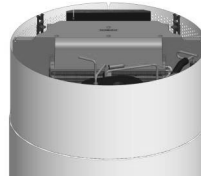

Remove the top of the trim

6.2. Access to electronic components

6.2.1. Heat pump side

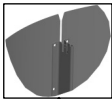

Take care when disconnecting the earth cable

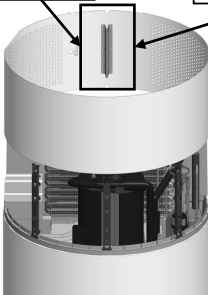

Remove the ferrule

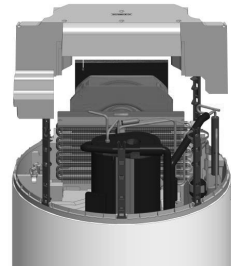
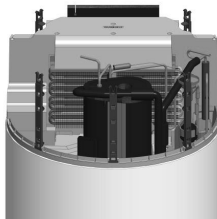

Remove the upper air duct

6.2.2. Cover side

Method 1:

1. Unscrew the cover
2. Lift the cover then slide it upwards to remove it

Method 2:

1. Unscrew the cover
2. Pull on the cover via the notches

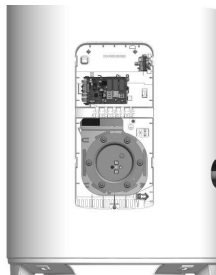
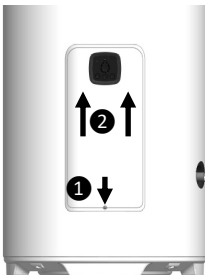

7. Parts list

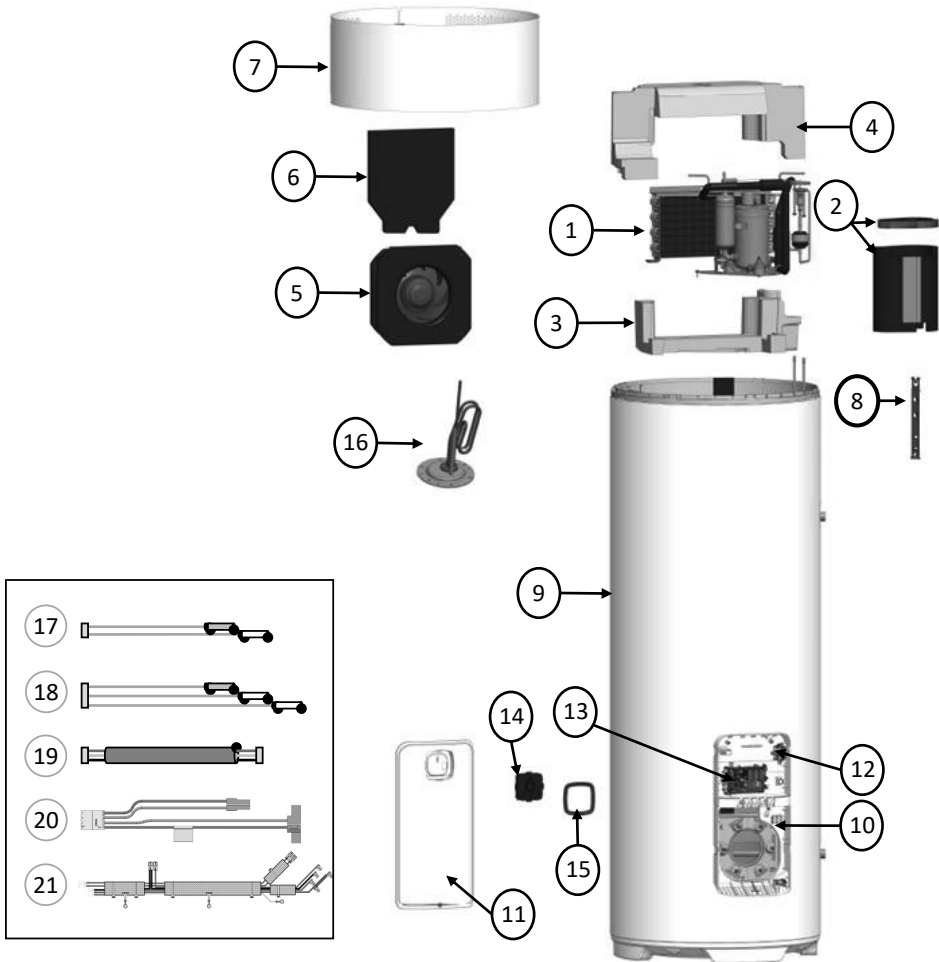

1	Heat pump	08	Stack support	15	Trim
2	Compressor insulation	09	Insulated tank	16	Stainless steel heating element + hybrid ACI
3	Lower AIR duct	10	Fixed cover	17	Water sensor
4	Upper AIR duct	11	Movable cover	18	Heat pump sensors
5	Fan	12	Safety thermostat	19	HMI connector
6	Sound insulation	13	Power board	20	Element connection
7	Heat pump ferrule	14	Interface	21	Heat pump power wiring harness

8. Fitting the regulation sensor (in the case of the coil model)

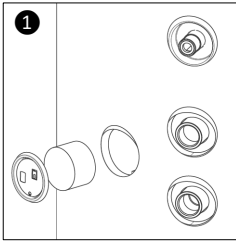

Remove the plug and the housing foam located next to the internal exchanger branch connections.

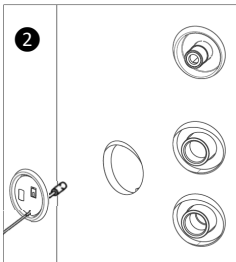

Insert the temperature sensor through the plug (the plug has a hole for this purpose).

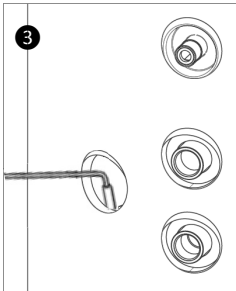

Insert the sensor, ensuring that it is correctly positioned at the bottom of the housing.

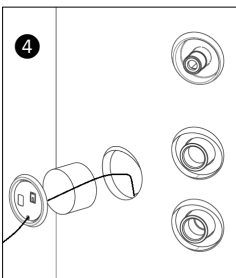

Refit the foam and position the plug on the product



1. System start-up

1.1. Filling the water heater

- ① Open the hot water tap(s).
- ② Open the cold water tap on the safety unit (ensure that the safety unit drain valve is closed).
- ③ Close the hot water valves after draining them. The water heater has been filled with water.
- ④ Check the sealing of the pipe socket connections.
- ⑤ Check the operation of the hydraulic components, by repeatedly opening the safety unit drain valve to eliminate any residue in the discharge valve.

1.2. Control interface



If the water heater has been tilted, wait at least 1 hour before start-up

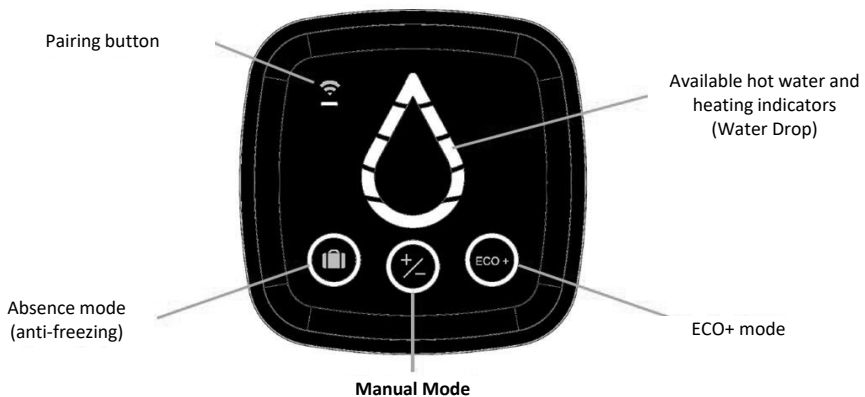

PLEASE NOTE: If the appliance is inactive for 60 seconds, the interface goes into standby mode and the Water Drop light goes out.









The circle of the mode selected flashes every 10 seconds. The bar under the Wi-Fi symbol flashes at the same time every 10 seconds if the appliance is connected.

It is possible to switch off the interface by simultaneously pressing on the ECO+ and Absence buttons for 3 seconds.

The display can be temporarily reactivated simply by pressing any button. Then it is deactivated again. The appliance continues to operate.

Deep sleep mode can be deactivated by the same combination of buttons.

1.3. Control interface

Indicators	Indicator light status	Meaning
	Constantly lit	Absence mode active: The water heater is frost-protected (20 °C). The BOOST function is deactivated.
	On	Manual mode selected: To adjust the amount of hot water, press the button until the desired level is displayed on the water drop.
	On	ECO+ mode activated; the water heater is autonomous and starts reading consumption to adapt to the needs of the user and ensure energy savings, whilst guaranteeing comfort levels.
	Fast flashing	The water heater is in Wi-Fi pairing mode
	On	Water heater paired correctly
	Constantly lit	The water heater does not heat the water. The lit segments show the amount of hot water available
	Flashing slowly	The water heater is heating the water. The constantly lit segments indicate the amount of hot water available; flashing segments indicate the amount of hot water being prepared.
	Sequential flashing segments	Boost mode: only available on the Cozytouch application. The water heater heats up to the maximum quantity of hot water.
	The top segment is lit up orange	There is a water heater malfunction. Consult the list of malfunctions (Servicing section, §4.) or contact your installer.

2. Choice of operating mode



ECO + mode:

This operating mode automatically manages the choice of energy which will make the most savings whilst guaranteeing enough hot water comfort.

The water heater analyses the consumption over the previous days in order to adjust the production of hot water in line with requirements. It responds to unexpected requests to ensure enough hot water is provided by starting up during the day. The setpoint temperature is thus automatically adjusted between 50 and 65 °C depending on the consumption profile.

The water heater gives preference to the heat pump to work. The electric heating element can be automatically selected as backup in order to guarantee sufficient hot water.

**MANUAL mode:**

This mode is used to define the required amount of hot water by selecting the setting. This setting is also shown by the equivalent number of segments in the shape of a water drop. The water heater favours operation with the heat pump only. However, if the air temperatures are outside range or consumption is high, the electric heating element can be authorised as backup at the end of heating in order to achieve the setpoint temperature.



T°C	250L	200L
	V40	
65	428	347
62	405	328
58	370	299
53	337	271
50	312	252

*V40 = Volume of hot water at 40°C available at the tap. This corresponds to the mixture between the hot water from your water heater and the cold water from the network.



ABSENCE mode: This mode maintains the temperature of the domestic water at 20 °C using the heat pump. The electric heating element can be activated if the heat pump is not available.

3. Troubleshooting solutions



Used to clear or ignore certain errors. Central button not visible.



Only on the electric booster: Allows you to switch to the energy source by pressing the Bottle key + Manu for 3 seconds

When this function is activated, the pictogram of the selected mode will no longer be fixed but will be flashing during its operation.

4. Connectivity

To access additional functions (free programming, monitoring consumption, boost mode, etc.) and manage your appliance remotely, download the Cozytouch application and connect your water heater via Wi-Fi

To connect your appliance to the Internet, download the application from your App Store and Play Store and follow the instructions.



During the process, it will be necessary to scan the QR code on the appliance or to enter its code manually.



If you have any problems connecting your device, please refer to the Cozytouch application support (wheel at the bottom right "Settings" then "Support")

Servicing, Maintenance and Troubleshooting

1. Information for the user

The water heater must be drained when the Absence mode cannot be used or when the appliance is powered off. Proceed as follows:

① Turn off the power supply.

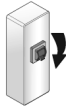

② Close the cold water inlet.

③ Open a hot water tap.

④ Open the safety unit drain valve.



2. Maintenance

In order to maintain the performance of your water heater, it is recommended to perform regular servicing.

By the USER:

What	When	How
Safety unit	Once or twice a month	Operate the safety valve. Check that the flow is correct.
General condition	Once per month	Check the general condition of your appliance: no error codes, no water leaks from the water connections, etc.



The appliance must be switched off before opening the covers.

By the PROFESSIONAL:

What	When	How
Condensate drainage	Once a year	Check the cleanliness of the condensate drain pipe.
The electrical connection	Once a year	Check that no wires are loose on the wiring and that all the connectors are in position.
Electric heating element	Once a year	Check the correct operation of the electric heating element by measuring the power.
Scaling	Every 2 years	If the water supply to the water heater has scale, perform descaling.
Evaporator	Every 2 years*	Clean the evaporator with a nylon brush and water only, or use compressed air.

* For dusty environments, increase the maintenance frequency.

3. Troubleshooting







In case of any abnormalities, no heating or vapour release when drawing water, turn off the power supply and notify your installer.



Repair work should only be performed by a professional.

4. Troubleshooting

4.1. Indicator lights lit or flashing

Indicator light status	Meaning	Solution
	Error 7 L0: The control detects that the product is being dry heated. No water or water is not very conductive.	Check that the product is filled. Check the connection of the ACI wire Check that the conductivity of the water is higher than 42µSiemens
	Error 19: The regulation detects a connection of the product in HC/HP	Check the electrical wiring to ensure that the power supply is permanent (see chapter 5)
	Error 3 : The regulation detects a temperature in the middle or bottom of the tank higher than 125°C or lower than -40°C	1. Remove the probes from the water and check their condition (there must be no moisture) 2. Check the connections of the water probes on the electronic board. If necessary, replace the water probe bundle..
	Error 21 : The regulation detects a sensor temperature of the PAC cluster higher than 125°C or lower than -40°C	Check the connections of the PAC sensors on the electronic board. If necessary, replace the heat pump sensor bundle.
	Error 30.3: The controller detects a failure of the heat pump	Check the air flow (nothing must obstruct the top and rear air grilles as well as the evaporator - see maintenance chapter). If the problem persists: Contact the After Sales Service with the code and NS
	Error 10 – heating with electric heating element: The control detects a loss of communication between the HMI and the PCB/acquisition board	Replace the HMI and/or the power board.

4.2. No indicator light lit

Possible cause	Action to be taken	Solution
Water heater power supply faulty	Check the water heater power supply (230 volts) using a measuring device (multimeter)	If there is no power supply or the power supply is faulty, contact an electrician
	Check whether the power supply is continuous (24/7)	If the appliance is connected to the off-peak hours switch, the installation is incorrect; contact

Presentation	Installation	Use	Maintenance	Warranty
Possible cause	Action to be taken		Solution	
Safety thermostat deactivated	Check the power supply at the outlet of the safety thermostat(s)		Reset the thermostat safety device and check the correct operation and condition of the water sensors. If it persists, contact the After Sales Service.	
Water heater operational fault	Check the water heater power supply at the PCB using a measuring device (multimeter) to ensure it is 230 volts.		If power supply, proceed to the replacement of the power board	
	Check that the cable connecting the PCB and control unit is correctly connected		Reconnect the connecting cable correctly	

4.3. No hot water

Possible cause	Action to be taken	Solution
Temperature sensor fault	Check the ohmic value of the sensor using a measuring device (multimeter)	If the ohmic value is irregular, contact an installer to have the sensor replaced
Heating resistor supply fault	Check the supply to the resistor terminals using a measuring device (multimeter)	If no power supply, replace the power board
Heating resistor fault	Check the ohmic value of the probe with a measuring device (multimeter) (between 25 and 35 ohms)	If the ohmic value fails, replace the resistor

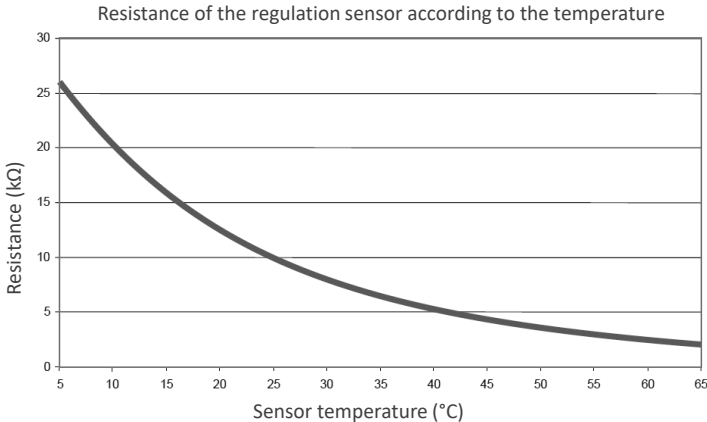

4.4. Disconnection

Possible cause	Action to be taken	Solution
Heating resistor fault	Have the resistance checked by an electrician (resistance and insulation values)	If the resistor is defective, contact an installer to have the resistor replaced
Insulation fault in the electrical installation	Check the electrical installation circuit	Seek help from an electrician
Insulation fault on the device (excluding resistance)	<ol style="list-style-type: none"> 1. Visually check the condition of the wiring and connectors (without power). 2. Have an electrician check the electrical components of the device. 	Replace the defective element. (We advise the electrician to contact the Service Department for diagnostic assistance)

4.5. Leaking problem

Possible cause	Action to be taken	Solution
Condensate overflow	<ol style="list-style-type: none"> 1. Turn off the power to the water heater. 2. Open the top cover and check for proper condensate drainage. 	Clean the condensate pan and unclog the condensate drain.
Poor sealing of the condensate drain pipe	Check that the hose fits properly on the tank. (chapter 4.4)	Redo the condensate connection.
Poor sealing of cold water and/or hot water branch connections	<ol style="list-style-type: none"> 1 – Turn off the power supply to the water heater 2 – Drain the water heater 	Contact an installer and correct the sealing of the branch connection(s)
Poor sealing around the heating body	<ol style="list-style-type: none"> 1 – Turn off the power supply to the water heater 2 – Drain the water heater 	Seek help from an installer and replace the seal and/or the complete sheath

4.6. Not enough hot water or lukewarm water

Possible cause	Action to be taken	Solution
Cold water return	<ol style="list-style-type: none"> 1. Turn off the cold water supply to the safety group. 2. Open a hot water tap in the house. 	If water is leaking from the hot water faucet, then one of the faucets in the house is defective. Replace the defective faucet.
Presence of a loop	Ctrl that the tank is not on the loop (see chapter 4)	Remove the loop or create a loop after the tank with a loop heater.
Under sizing	Check the adequacy between the capacity of the tank and the user's needs. (200L up to 4 persons and 250L up to 5 persons and more, average consumption = 50L at 40°C per person. per day).	Reduce consumption or review the installation.
Leak on the hot water network	Check that the small wheel of the water meter. It must not turn if there is no withdrawal.	Locate and repair the leak in the hot water system.

4.7. Water too hot

Possible cause	Action to be taken	Solution
Temperature sensor fault	Check the water temperature measurement at the closest point-of-use	If $T^{\circ} > 70^{\circ}\text{C}$, contact an installer and replace the sensor
Temperature setting in Manual mode too high	Check the temperature setting	Lower the temperature by pressing on the Manual mode button
Power board fault	Turn off the power supply to the appliance	Contact an installer and have the power board replaced

Warranty

1. Scope of the warranty

This warranty excludes malfunctions due to:

- **Abnormal environmental conditions:**
 - Various damages caused by shocks or falls during handling after leaving the factory.
 - Installing the appliance in a location subject to freezing or bad weather (moist, harsh environment or poorly ventilated).
 - Using water with hardness criteria as defined in DTU Plumbing 60-1 addendum 4 hot water (chlorides, sulphates, calcium, resistivity and TAC).
 - Softened water with a Th<8°F.
 - Water pressure above 0.5 MPa (5 bar).
 - Power supply with significant surges (*main supply, lightning etc.*).
 - Damages resulting from problems that could not be detected due to the choice of the installation location (*difficult access*) and which could have been avoided by immediate repair of the appliance.
- **An installation that is not in compliance with regulations, standards and best practices, including:**
 - Safety unit removed or not functioning (*pressure reducer, check valve or other valve, etc. placed upstream of the safety unit*).
 - No safety unit or incorrect installation of a new safety unit in compliance with standard NF EN 1487, change of its calibration, etc.
 - No sleeves (*cast iron, steel or insulating*) on hot water connection pipes which could lead to corrosion.
 - Faulty electrical connection: not in compliance with NFC 15-100, improper grounding, insufficient cable length, connection with flexible cables without metal ends, failure to comply with the wiring diagrams as recommended by the manufacturer.
 - Turning on the power to the appliance before filling it (dry heating).
 - Positioning the appliance not in compliance with the instructions in the user guide.
 - External corrosion due to poor water tightness of the piping.
 - Installation of a domestic hot water recirculation system.
 - Incorrect configuration in the case of a ducted installation.
 - Ducting configuration does not meet our recommendations.
- **Improper maintenance:**
 - Abnormal scaling of heating components or safety units.
 - No maintenance of the safety unit resulting in overpressure.
 - No cleaning of the evaporator and condensate drainage.
 - Alteration of the original equipment, without contacting the manufacturer or using spare parts not referenced by the manufacturer.



An appliance with suspected damage must remain in-situ for expert assessment. The owner must inform their insurer.

2. Warranty conditions

The water heater shall be installed by a qualified person in compliance with good engineering practices, applicable standards and the recommendations of our technical services.

It must be used under normal conditions, and regularly maintained by a specialist.

In these conditions, our warranty shall apply by exchanging or providing free-of-charge to our Distributor or Installer the parts recognised as defective by our services, or if applicable, the appliance, excluding labour and transportation costs, as well as any compensation and warranty extension.

Our warranty shall be effective from the date of installation (*based on the installation invoice*), in the absence of proof, the date taken into account shall be the manufacture date indicated on the rating plate of the water heater with a six-month extension.

The warranty for the replacement part or water heater (*under warranty*) shall end at the same time as the warranty for the part or the water heater that was replaced.

PLEASE NOTE: Any costs or damages due to faulty installation (*for example, freezing, safety unit not connected to wastewater drainage, no drain pan*) or a difficult access shall not be attributed to the manufacturer.

The terms of these conditions of warranty do not prevent the buyer from benefiting from the advantages of the legal warranty for hidden faults and defects which apply in any case pursuant with articles 1641 et seq. of the Civil Code.

Spare parts essential for the use of our products are supplied for 7-10 years from their date of manufacture.



The failure of a component under no circumstances justifies replacement of the appliance. In this case, replace the defective part.

WARRANTY :

Water heater: 5 years (tank sealing, electronic boards, electric heating element and sensors).
Heat pump: 2 years

END OF LIFE:



- Before dismantling, turn off the power to the appliance and drain it.
- The combustion of some components may release toxic gases, do not incinerate the unit.
- At the end of life, the appliance must be taken to an electrical and electronic equipment recycling centre equipped for fluid recycling. For more information on existing waste collection centres, contact the local collection service.

The GWP (*Global Warming Potential*) of R290 is 3.

Declaration of conformity:

These appliances comply with directives 2014/30/EU relating to electromagnetic compatibility, 2014/35/EU relating to low voltage, 2015/863/EU and 2017/2102/EU relating to ROHS and 2013/814/EU which completes directive 2009/125/EC relating to ecodesign.

CICE hereby declares that the equipment specified below meets the requirements stipulated by the RED Directive 2014/53/EU.

The full EU declaration of conformity for this equipment is also available on request, from our after-sales service (see the back of this manual for details and address).

Designation: Stable thermodynamic water heater (Class A)

Models: 200, 250L and 250L with coil

Specifications:

Radio frequency bands used by the Transmitter-Receiver:

Wi-Fi 2.4G: 2400 MHz to 2483.5 MHz

Maximum radio-frequency output: <20 dBm

Class 2 radio equipment: can be marketed and commissioned without restriction

Radio range: from 100 to 300 metres in free field, variable according to the linked equipment (the range may be affected by the installation conditions and the electromagnetic environment).

Software version: HMI: U06716020

Compliance with the Radio and Electromagnetic Compatibility standards has been checked by the following notified body:

LCIE Pulversheim site – Accreditation 1-6189

(*) Radio Equipment Directive

Sluit de voedingskabel van de boiler aan op een kabelaanluitpunt **(de boiler mag niet worden aangesloten op een stopcontact)**.

De boiler moet **verplicht** elektrisch worden aangesloten op een permanente stroomvoorziening van het schakelbord. Koppel de connector voor piekuren en daluren los indien aanwezig.

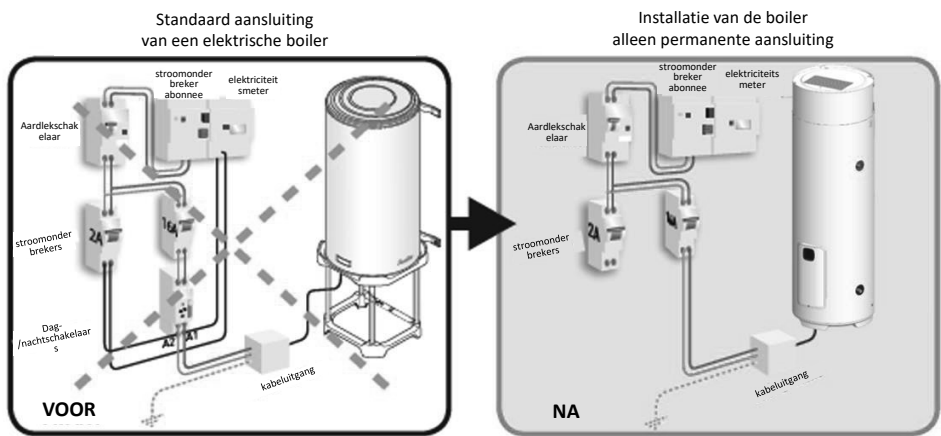

Bewaar deze handleiding, zelfs na de installatie van het product.

WAARSCHUWING

Dit apparaat is niet geschikt om te worden gebruikt door personen (kinderen inbegrepen) met verminderde lichamelijke, zintuigelijke of geestelijke vermogens of door personen zonder ervaring of kennis behalve in het geval zij door degene die voor hun veiligheid verantwoordelijk is, in het oog worden gehouden of vooraf de nodige instructies hebben gekregen met betrekking tot het gebruik van het apparaat.

Kinderen moeten in het oog gehouden worden om te voorkomen dat zij met het apparaat gaan spelen.

Dit apparaat mag niet worden gebruikt door kinderen onder de 3 jaar of door personen met beperkte zintuigelijke of geestelijke vermogens of met weinig ervaring en onvoldoende kennis, tenzij dit geschiedt onder toezicht of als de aanwijzingen over de veilige bediening gegeven werden en de risico's hiervan werden begrepen. Kinderen mogen niet met het apparaat spelen. De reiniging of het onderhoud van het apparaat mag niet door kinderen zonder toezicht gebeuren. Kinderen in de leeftijd van 3 tot 8 jaar mogen alleen de kraan gebruiken die aangesloten is op de boiler.

De toepasselijke nationale voorschriften inzake gassen moeten worden nageleefd.

Gebruik geen andere dan de door de fabrikant aanbevolen hulpmiddelen om het ontdooiproces te versnellen of om het apparaat te reinigen. Het apparaat moet worden opgeslagen in een ruimte waar geen permanente ontstekingsbronnen zijn (b.v. open vuur, werkende gastoestellen of elektrische kachels). Niet doorboren of verbranden. Wees u ervan bewust dat koelmiddelen niet altijd reukloos zijn.

INSTALLATIE

NL

OPGELET: Zwaar product dat met zorg moet worden behandeld:

- Installeer het toestel in een vorstvrije ruimte. Als het apparaat beschadigd raakt doordat er geknoeid is met de veiligheidsvoorziening, komt de garantie te vervallen.
- Als het apparaat moet worden opgesteld in een ruimte of op een plaats waar de omgevingstemperatuur constant hoger is dan 35°C, dan moet er voor voldoende ventilatie gezorgd worden.
- Installeer het apparaat op een toegankelijke plaats.
- Dit apparaat mag in een badkamer niet in de volumes V0, V1 en V2 worden geïnstalleerd (zie afb. hiernaast). Indien er niet voldoende plaats is, kan deze wel in volume V2 geïnstalleerd worden.

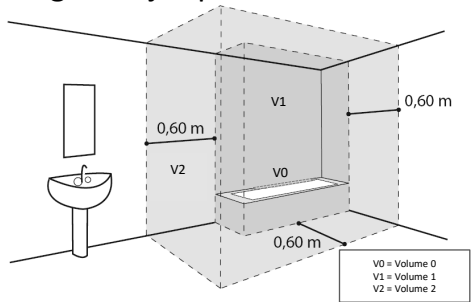

- Zie de montageschema's. In "Installatie" staat de vereiste ruimte voor een correcte installatie van het apparaat.
- Dit product is bedoeld voor gebruik tot op een maximale hoogte van 2000 m.
- De luchtinlaten en -uitlaten van het apparaat mogen niet geblokkeerd, afgedekt of belemmerd worden.
- Er moet een opvangbak geïnstalleerd worden onder de boiler wanneer deze geplaatst wordt in een verlaagd plafond, op de zolder of boven bewoonde ruimte. De opvangbak moet met de riolering verbonden zijn.

- De boiler moet verplicht (overeenkomstig artikel 20 van de norm EN 60335-1) worden bevestigd op de vloer met behulp van een hiervoor bestemd bevestigingssysteem.
- Deze boiler is uitgerust met een thermostaat waarvan de maximale bedrijfstemperatuur hoger is dan 60 °C om de groei van legionellabacteriën in het vat tegen te gaan. Pas op! Bij een watertemperatuur van meer dan 50 °C kunnen er onmiddellijk ernstige brandwonden ontstaan. Controleer daarom de watertemperatuur voordat u een bad of douche neemt.

HYDRAULISCHE AANSLUITING

Er moet een nieuw veiligheidselement geïnstalleerd worden dat voldoet aan de huidige normen (in Europa EN 1487), met een drukbereik van 0,7 MPa (7 bar) en een diameter van 3/4" (20/27). De veiligheidsklep moet tegen vorst beschermd worden.

Er is een reduceerventiel (niet meegeleverd) nodig als de toevoerdruk hoger is dan 0,5 MPa (5 bar), dat op de hoofdaansluiting aangesloten dient te worden.

Sluit een afvoerslang aan op de veiligheidsgroep. Deze afvoer moet op een vorstvrije plaats liggen en afhellend gemonteerd worden zodat het water (door de uitzetting tijdens het opwarmen of tijdens het aftappen van de boiler) naar buiten kan afgevoerd worden.

Tussen de veiligheidsgroep en de koudwateraansluiting van de boiler mag niets (afsluiter, drukregelaar, ...) worden geïnstalleerd.

Voor apparaten met een wisselaar: De bedrijfsdruk van het warmtewisselaarcircuit mag niet hoger zijn dan 0,3 MPa (3 bar). De temperatuur mag niet meer dan 100 °C bedragen. Sluit de koperen leidingen niet rechtstreeks aan op de warmwateraansluitingen. Het is verplicht om een diëlektrische koppeling te voorzien (meegeleverd).

Corrosie van de schroefdraad van de warmwateraansluiting zonder deze beschermingen valt niet onder onze garantie.

ELEKTRISCHE AANSLUITING

Voordat het deksel wordt verwijderd, moet de stroom uitgeschakeld worden om een stroomschok te vermijden.

De installatie moet stroomopwaarts van de boiler, een meerpolige verbrekingsinrichting hebben (zekering, stroomonderbreker - differentieelschakelaar van 30 mA).

Het apparaat moet geaard worden. De aansluitklem is gemarkeerd met het symbool \oplus .

In Frankrijk is het ten strengste verboden een apparaat dat voorzien is van een kabel aan te sluiten.

ONDERHOUD – PROBLEMEN OPLOSSEN:

Aftappen: Schakel de stroom en de toevoer van koud water uit, open de warmwaterkraan en bedien vervolgens de afvoerklep van het veiligheidselement.

De afvoerklep van de veiligheidsgroep moet regelmatig geactiveerd worden (minstens één keer per maand) om verkalking te voorkomen en te controleren dat deze niet geblokkeerd is.

Indien de aansluitkabel beschadigd is, moet deze vervangen worden door de fabrikant of zijn technische dienst of door een andere gekwalificeerde persoon om gevaar te voorkomen.

Onderhoud mag alleen worden uitgevoerd in overeenstemming met de aanbevelingen van de fabrikant.

Deze handleiding is beschikbaar bij de Klantenservice (zie de adresgegevens achterin deze handleiding).

ONTVLAMBARE KOUEMIDDELEN

Alle werkprocedures die van invloed zijn op de veiligheid mogen alleen worden uitgevoerd door bevoegde personen (zie hoofdstuk over onderhoud).

Geen enkele ingreep (onderhoud, reparatie, service, enz.) anders dan lekdetectie (zie procedure) is toegestaan in het koudemiddelcircuit.

Het niet in acht nemen van deze procedure kan leiden tot ontbranding of explosie als gevolg van de brandbare vloeistof.

1. Controles van koudemiddelinstallaties

Elektrische onderdelen die worden vervangen moeten geschikt zijn voor de toepassing en aan de vereiste specificaties voldoen. De onderhouds- en verzorgingsvoorschriften van de fabrikant moeten worden opgevolgd. Raadpleeg in geval van twijfel de technische dienst voor assistentie.

Voor installaties die ontvlambare koudemiddelen gebruiken, moeten de volgende controles worden uitgevoerd:

- De werkelijke koudemiddelvulling is aangepast aan met de grootte van de ruimte waarin het koudemiddelcircuit is geïnstalleerd
- Het ventilatiesysteem en de ventilatieopeningen werken naar behoren en worden niet geblokkeerd
- Bij gebruik van een indirect koudemiddelcircuit moet de aanwezigheid van koudemiddel in het secundaire circuit worden gecontroleerd;
- Markeringen op apparatuur moeten altijd zichtbaar en leesbaar zijn. Markeringen en borden die onleesbaar zijn, moeten worden gecorrigeerd
- De leidingen en onderdelen van het koudemiddelcircuit zijn zodanig geïnstalleerd dat het onwaarschijnlijk is dat zij worden blootgesteld aan stoffen die onderdelen met koudemiddel kunnen aantasten, tenzij de onderdelen zijn vervaardigd van materialen die van nature corrosiebestendig zijn of afdoende tegen dergelijke corrosie zijn beschermd

2. Controles van elektrische onderdelen

Reparatie en onderhoud van elektrische onderdelen moeten een eerste veiligheidscontrole en procedures voor de inspectie van onderdelen omvatten. In het geval van een storing die de veiligheid in gevaar kan brengen, mag er geen stroom op het circuit worden aangesloten totdat het probleem naar tevredenheid is opgelost. Als de storing niet onmiddellijk kan worden verholpen, maar het noodzakelijk is de werkzaamheden voort te zetten, moet een passende tijdelijke oplossing worden gebruikt.

Dit moet worden gemeld aan de eigenaar van de apparatuur, zodat alle betrokken partijen ervan op de hoogte zijn.

De eerste veiligheidscontroles moeten het volgende omvatten:

- Ontladen van de condensatoren: dit moet op een veilige manier gebeuren om elk risico van vonkvorming te vermijden
- Elektrische onderdelen en kabels onder spanning mogen niet blootliggen bij het vullen, herstellen of ontluchten van het circuit
- Continuïteit van de aardverbinding

3. Bedrading

Controleer of de bedrading niet onderhevig is aan slijtage, corrosie, overmatige druk, trillingen, scherpe randen of andere gevolgen van een ongunstige omgeving. Bij de controle moet ook rekening worden gehouden met de effecten van veroudering of continue trillingsbronnen zoals compressoren of ventilatoren.

4. Detectie van ontvlambare koudemiddelen

In geen geval mag een potentiële ontstekingsbron worden gebruikt om een koudemiddel te zoeken of op te sporen. Gebruik geen halogeenlamp (of een andere detector met een open vlam).

De volgende detectiemethoden mogen worden gebruikt voor koelsystemen:

- Elektronische lekdetectoren kunnen worden gebruikt om koudemiddel te zoeken, maar in het geval van ontvlambare koudemiddelen kan de gevoeligheid onvoldoende zijn, of is herkalibratie nodig. (Detectieapparatuur moet opnieuw worden gekalibreerd in een koudemiddelvrije ruimte). Zorg ervoor dat de detector geen potentiële ontstekingsbron is en geschikt is voor het gebruikte koudemiddel.

Lekdetectieapparatuur moet worden ingesteld op een percentage van de LEL (onderste explosiegrens) van het koudemiddel en moet worden gekalibreerd voor het gebruikte koudemiddel en het juiste percentage gas (maximaal 25%), en worden bevestigd.

- Lekdetectievloeistoffen zijn ook geschikt voor gebruik met de meeste koudemiddelen, maar het gebruik van chloorhoudende detergents moet worden vermeden omdat chloor met het koudemiddel kan reageren en de koperen leidingen kan aantasten.

OPMERKING: Voorbeelden van lekdetectievloeistoffen

- Methode met bellen
- Methode met fluorescerende stoffen

Als een lek wordt vermoed, moeten alle open vlammen worden verwijderd/gedoofd.

Als er een koelmiddel wordt gevonden, mag er niet worden ingegrepen. Ventileer de ruimte totdat het product verwijderd is.

Inhoud

VOORSTELLING VAN HET PRODUCT	74
1. Veiligheidsvoorschriften	74
2. Transport en opslag	74
3. Inhoud van de verpakking	74
4. Hantering	75
5. Werkingsprincipe	76
6. Technische kenmerken	76
7. Afmetingen / structuur	77
INSTALLATIE	78
1. Plaatsing toestel	78
2. Verboden configuraties	78
3. Installatie in omgevingsconfiguratie	79
4. Hydraulische aansluiting	80
5. Elektrische aansluiting	82
6. Openen van het product	83
7. Benaming	84
8. Installatie van de sensor voor zonnebesturing	85
GEBRUIK	86
1. Inbedrijfstelling	86
2. Keuze van de bedrijfsmodus	87
3. Combinatie oplossen van problemen	88
4. Aansluitingsmogelijkheden	88
ONDERHOUD / ANOMALIE	89
1. Tips voor de gebruiker	89
2. Onderhoud	89
3. Storingsdiagnose	90
4. Hulp bij het oplossen van problemen	90
GARANTIE	94
1. Garantiedekking	94
2. Garantievoorwaarden	95

Voorstelling van het product

1. Veiligheidsvoorschriften

De installatie- en servicewerkzaamheden van de warmtepompboiler kunnen gevaar opleveren door de hoge druk en onderdelen die onder spanning staan.

Warmtepompboilers mogen enkel geïnstalleerd, opgestart en onderhouden worden door gekwalificeerd en vakbekwaam personeel.

2. Transport en opslag



Het product mag aan één zijde onder een hoek van 90° worden geplaatst. Deze zijde wordt duidelijk aangegeven op de verpakking van het product. Het is verboden om het product op de andere zijden te leggen. Atlantic kan niet aansprakelijk worden gesteld voor schade die te wijten is aan het niet opvolgen van de aanbevelingen voor transport en hantering.

3. Inhoud van de verpakking



Boiler



1 handleiding



1 zakje met een diëlektrische aansluiting te installeren op de warmwateraansluiting



1 condensatafvoerslang (2 m)



1 vloerbevestiging met schroef



Riem



1 klep te installeren op de koudwateraansluiting
(Het installeren van de klep is verboden in België)



Verstelbare voeten

4. Hantering

Het product is voorzien van verschillende handgrepen om het vervoer naar de installatieplaats te vergemakkelijken.

Gebruik de onderste handgrepen en de meegeleverde riem om de boiler naar de installatieplaats te vervoeren. De riem moet in de twee riemlussen worden gestoken.

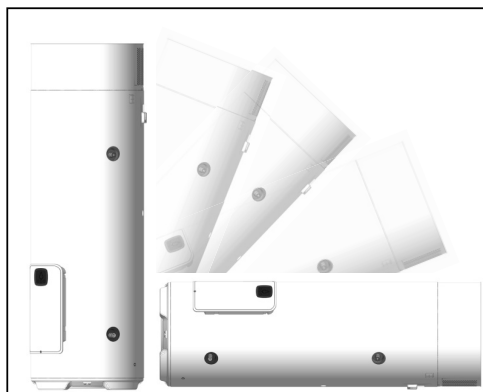
NL

☺ Geaccepteerde zijden

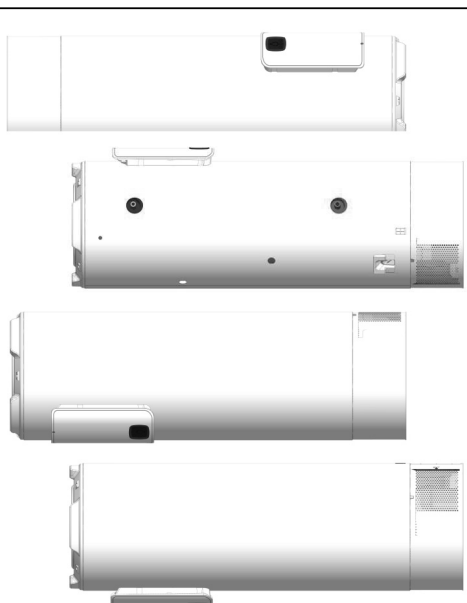

☹ Verboden zijden

Het wordt aanbevolen het product, indien mogelijk, in zijn verpakking naar de installatieplaats te vervoeren.



Volg de aanbevelingen voor transport en behandeling op de verpakking van de boiler.

5. Werkingsprincipe

De warmtepompboiler maakt gebruik van de omgevingslucht voor het produceren van warm tapwater.

Het koudemiddel in de warmtepomp voert een thermodynamische cyclus uit waarbij energie wordt onttrokken aan de omgevingslucht en afgegeven aan het water in het reservoir.

De ventilator stuurt lucht in de verdamper. Bij de doorgang door de verdamper verdampt het vloeibare koudemiddel.

De compressor drukt het koelmedium (nu in gasvormige toestand) samen waardoor de temperatuur ervan stijgt. Deze warmte wordt door de condensor gestuurd die rond de kuip loopt en zo het water in het reservoir opwarmt.

Het koudemiddel zet uit in het thermostatisch expansieventiel en koelt af. Het kan daarna opnieuw worden opgewarmd in de verdamper.

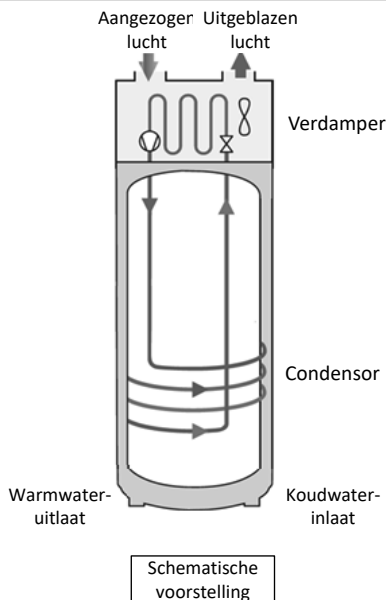

6. Technische kenmerken

Kenmerken	Eenheid	200 liter	250 liter	250 liter met wisselaar
Leeg gewicht	kg	64	71	82
Capaciteit	L	200	250	240
Oppervlak warmtewisseling wisselaar	m ²	-	-	0,62
Corrosiebescherming	-	ACI Hybride		
Aansluiting van elektrische bedrading (spanning/frequentie)	Volt / Hz	230 / 50		
Maximaal opgenomen vermogen boiler	Watt	2250		
Maximaal opgenomen vermogen warmtepomp	Watt	450		
Opgenomen vermogen elektrische hulpweerstand	Watt	1800		
Regelbereik watertemperatuur	°C	50 à 65		
Werkingsbereik luchttemperatuur warmtepomp	°C	8 à 35		
Maximaal geluidsvermogen	dB(A)	54		
Koudemiddel R290	g	112	116	
Gecertificeerd product NF Electricité Performance		**		

Prestaties bij luchttemperatuur van 15 °C (CDC LCIE 103-15/C)*

Kenmerken	Eenheid	200 liter	250 liter	250 liter met wisselaar
Profiel	-	L	XL	L
COP (specifieke warmteopbrengst) volgens aftaprofiel	-	2,40	2,66	2,50
Opgenomen vermogen bij constant toerental (P_{es})	W	41	44	43
Verwarmingstijd (t_h) (1° verwarming)	u.min	3.42	4.34	4.35
Referentietemperatuur (T_{ref})	°C	53,3	53,6	53,6
Hoeveelheid warm water bij 40°C: V40	L	270,5	336,6	337,9

(* Prestaties gemeten voor waterverwarming van 10°C tot 53°C volgens het protocol van de specificaties van NF Electricité Performance Nr. LCIE 103-15/C, voor autonome accumulatiewarmtepompboilers (gebaseerd op de norm EN 16147).

7. Afmetingen / structuur

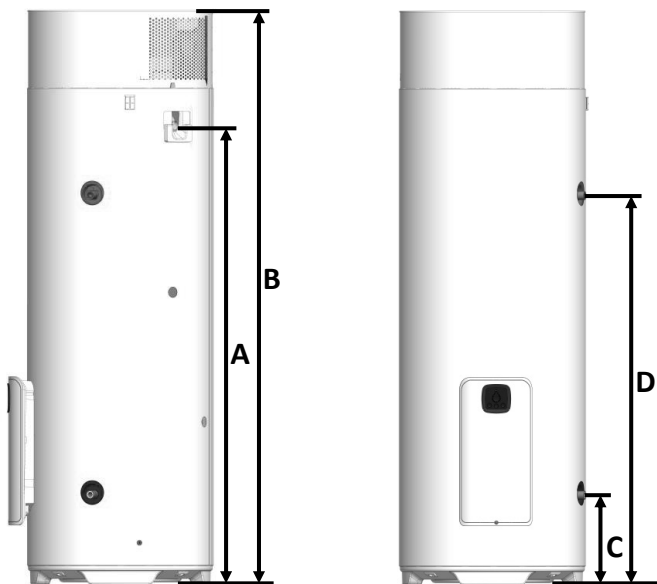

Ref.	MODEL	200L	250L	250L met wisselaar
A	Condensaatafvoer	1180	1432	1433
B	Totale hoogte	1529	1782	1782
C	Koudwaterinlaat	277	277	277
D	Warmwateruitlaat	959	1199	1199
E	Diameter	575	575	575
G	Ingang warmtewisselaar	-	-	1064
F	Uitgang warmtewisselaar	-	-	960

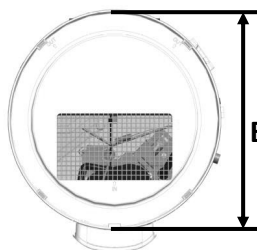

Installatie

1. Plaatsing toestel

- Plaats de boiler in een vorstvrije ruimte.
- Plaats de boiler zo dicht mogelijk bij de belangrijkste aftappunten.
- Zorg ervoor dat het steunelement voldoende draagvermogen heeft om het gewicht van de met water gevulde boiler te dragen.
- Bevestig aan de vloer met de meegeleverde bevestigingsbeugel



Als de boiler boven woonruimtes wordt geplaatst, moet onder de boiler een opvangbak worden geïnstalleerd. De opvangbak moet met de riolering verbonden zijn.



2. Verboden configuraties

- Boilers die lucht halen uit een verwarmde ruimte of lucht die oplosmiddelen of explosieve stoffen bevat.
- Aansluiting op het ventilatiesysteem of op de zolder.
- Kanaalaansluitingen
- Aansluiting op een lucht-aardwarmtewisselaar (Canadese put).
- Boiler geïnstalleerd in een ruimte met een ketel met natuurlijke trek en met een leiding naar buiten uitsluitend voor de afvoer.
- Luchtaansluiting van het toestel op een wasdroger.
- Installatie in stoffige ruimtes.
- Aansluiting op afzuigkappen die vette of verontreinigde lucht afvoeren.

3. Installatie in omgevingsconfiguratie

- ✓ Aanbevolen ruimte = ondergronds of half-ondergronds, waar de temperatuur het hele jaar door meer dan 5°C bedraagt.

NL

Voorbeelden van ruimtes:

- Garage: terugwinning van gratis warmte die vrijkomt bij het gebruik van huishoudelijke apparaten.
- Waskamer: Ontvochtiging van de ruimte en terugwinning van verloren warmte van wasmachines en wasdrogers.

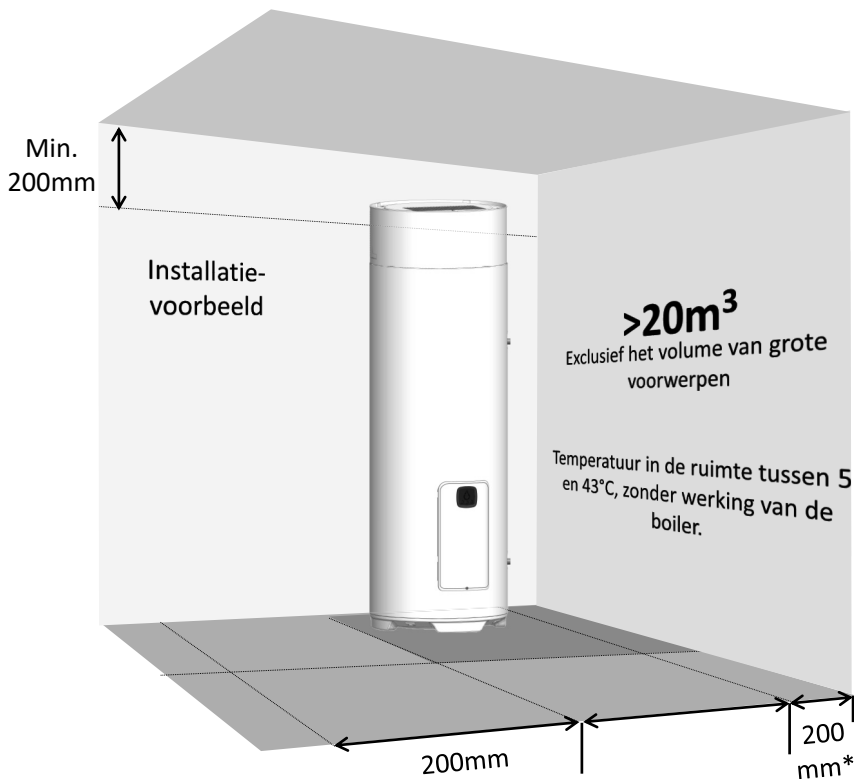

* Aanbevolen afstand voor de beste prestaties van de warmtepomp.



Neem de minimumafstanden in acht om hercirculatie van lucht te voorkomen.

4. Hydraulische aansluiting



Het is verboden het toestel te installeren op een sanitaire ringleiding met een circulatiepomp. Als een ringleiding nodig is, moet na de boiler een ringleidingverwarmer worden gebruikt (neem bij vragen contact op met de dienst na verkoop).

De koudwaterinlaat wordt aangegeven met een blauwe kraag en de warmwateruitlaat met een rode kraag. Ze zijn voorzien van gasdraad 20/27 (3/4").

In streken waar het water erg hard is ($Th > 20^\circ\text{f}$), bevelen we aan om het te behandelen. Met een waterontharder moet de hardheid van het water boven de 8^f blijven. De ontharder doet geen afbreuk aan onze garantie, op voorwaarde dat hij wordt ingesteld volgens de regels van de kunst, en regelmatig wordt gecontroleerd en onderhouden.

De agressiviteitscriteria moeten in overeenstemming zijn met die in DTU 60.1. Verzoek om validatie van SATC.

4.1. Koudwateraansluiting

Controleer of de leidingen van het netwerk schoon zijn voordat u de waterzijdige aansluitingen maakt.

De installatie moet worden uitgevoerd met een nieuwe veiligheidsgroep, gekalibreerd op 0,7 MPa (7 bar) (niet geleverd) of een klep (alleen beschikbaar voor het model met wisselaar), die voldoet aan de norm EN 1487 en rechtstreeks is aangesloten op de koudwateraansluiting van de boiler.



Tussen de veiligheidsgroep en de koudwateraansluiting van de boiler mag niets (afsluiter, drukregelaar, slang, ...) worden geïnstalleerd.

Aangezien er water uit de afvoerpijp van de drukbegrenzer kan stromen, moet de afvoerpijp vrij kunnen uitmonden. Bij elk installatietype moet vóór de veiligheidsgroep een afsluitkraan voor de koudwatertoevoer aanwezig zijn.

De afvoer van de veiligheidsgroep moet via een sifon worden aangesloten op het vrijstromende afvalwater. Deze moet in een vorstvrije omgeving worden geïnstalleerd. De veiligheidsgroep moet regelmatig worden bediend (1 of 2 keer per maand).

De installatie moet een drukbegrenzer bevatten wanneer de toevoerdruk hoger is dan 0,5 MPa (5 bar). De drukregelaar moet aan het begin van de hoofdleiding worden gemonteerd (vóór de veiligheidsgroep). Er wordt een druk geadviseerd van 0,3 tot 0,4 MPa (3 tot 4 bar).

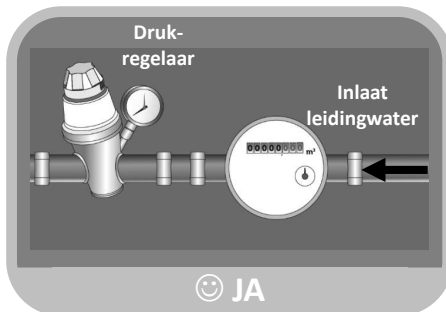
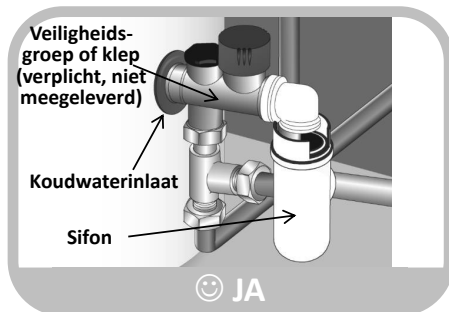
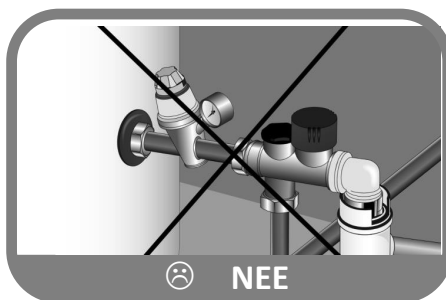

4.2. Warmwateraansluiting



Sluit de koperen buizen niet rechtstreeks aan op de warmwateraansluiting. Het is verplicht om een diëlektrische koppeling te voorzien (meegeleverd).

Corrosie van de schroefdraad van de warmwateraansluiting zonder deze beschermingen valt niet onder onze garantie.



Indien uw leidingen niet van koper zijn (PER, meerlaags, enz.), is het VERPLICHT om een koperen leiding met een minimum lengte van 50 cm (DTU.60.1) en/of een temperatuurbegrenzer te installeren aan de warmwateruitlaat van uw tank.

4.3. Aansluiting primair circuit (voor producten met interne warmtewisselaar)



Bescherm tegen overdruk ten gevolge van uitzetting van het water tijdens het verwarmen door middel van een 0,3 MPa (3 bar) afsluiter, of door middel van een expansievat van het open type (bij atmosferische druk) of door middel van een membraanvat van het gesloten type. De werkdruk van het circuit mag niet hoger zijn dan 0,3 MPa (3 bar) en de temperatuur mag niet hoger zijn dan 85°C. In geval van aansluiting op zonnecollectoren moet een mengsel met glycol voor antivries- en anticorrosiebescherming worden gebruikt: type "TYFOCOR L". In geval van een installatie met een afsluiter aan de inlaat en de uitlaat van de warmtewisselaar, mogen beide kleppen nooit tegelijk worden gesloten om elk risico van barsten van de wisselaar te voorkomen.

4.4. Condensaatafvoer



Door de afkoeling van de lucht die langs de verdampers stroomt, condenseert het water in de lucht. Het condenswater dat uit de achterkant van de warmtepomp stroomt, moet door kunststof leidingen van de warmtepomp worden geleid om het condensaatwater af te voeren.



Afhankelijk van de luchtvochtigheid kan **tot 0,25 l/u condensaat worden geproduceerd**. Dit condensaat mag niet rechtstreeks in de riolering worden geloosd, aangezien de ammoniakdampen die uit de riolering vrijkomen de verdampers en de onderdelen van de warmtepomp kunnen beschadigen.

5. Elektrische aansluiting

Raadpleeg het elektrisch aansluitschema op de voorlaatste bladzijde.



**De boiler moet met water gevuld zijn alvorens de spanning wordt ingeschakeld.
Het toestel is uitsluitend bedoeld voor aansluiting op een permanente netvoeding.**

De boiler mag alleen worden aangesloten op 230V/Hz wisselspanning (eenfasig). Sluit de boiler aan met een starre kabel met een doorsnede van 2,5 mm². De installatie bestaat uit:

- Een meerpolige stroomonderbreker van 16 A met een contactopening van ten minste 3 mm,
- Een beveiliging met een verliesstroomschakelaar van 30 mA.

Indien de aansluitkabel beschadigd is, moet deze vervangen worden door de fabrikant of zijn technische dienst of door een andere gekwalificeerde persoon om gevaar te voorkomen.



Het verwarmingselement nooit direct aansluiten op de netvoeding.

De veiligheidsthermostaat van de elektrische hulpweerstand mag in geen geval worden gerepareerd buiten onze fabrieken. **Het niet naleven van deze clausule doet de garantie teniet.**

Het toestel moet worden geïnstalleerd in overeenstemming met de nationale voorschriften voor elektrische installatie.

Elektrisch aansluitschema

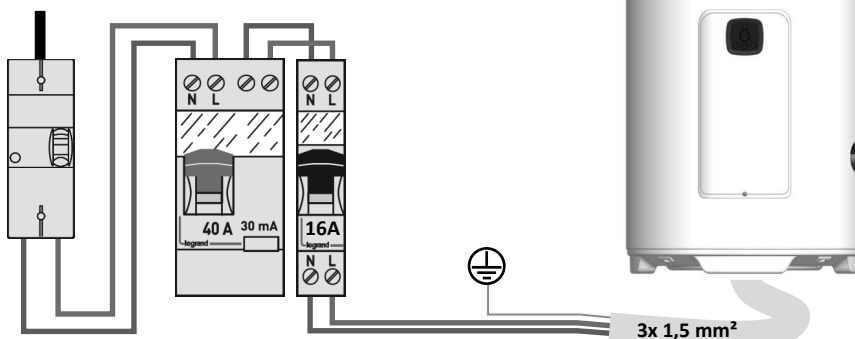

De aarding is verplicht.

6. Openen van het product

6.1. Toegang tot de warmtepomp

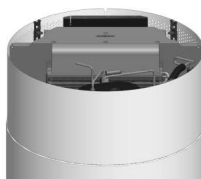
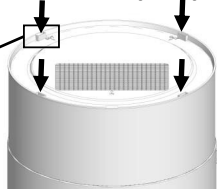
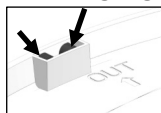

Druk met een platte schroevendraaier om het bovenpaneel te ontgrendelen

Verwijder het bovenpaneel

6.2. Toegang tot de elektronische componenten

6.2.1. Via de warmtepomp

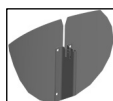

Koppel de aardkabel los

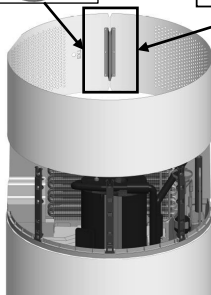

Verwijder het ventilatorhuis

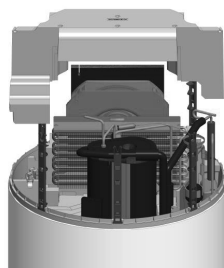
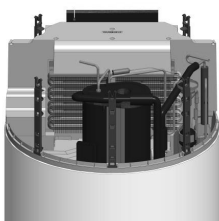

Verwijder het bovenste luchtkanaal

6.2.2. Zijde deksel

Methode 1:

1. Schroef het deksel los
2. Til het deksel op en schuif het dan omhoog om het te verwijderen

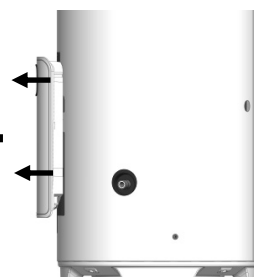
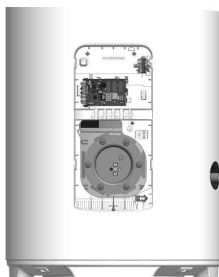
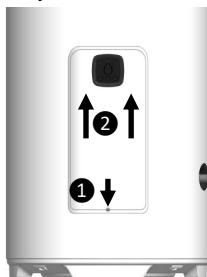

Methode 2:

1. Schroef het deksel los
2. Trek aan het deksel aan de inkepingen

7. Benaming

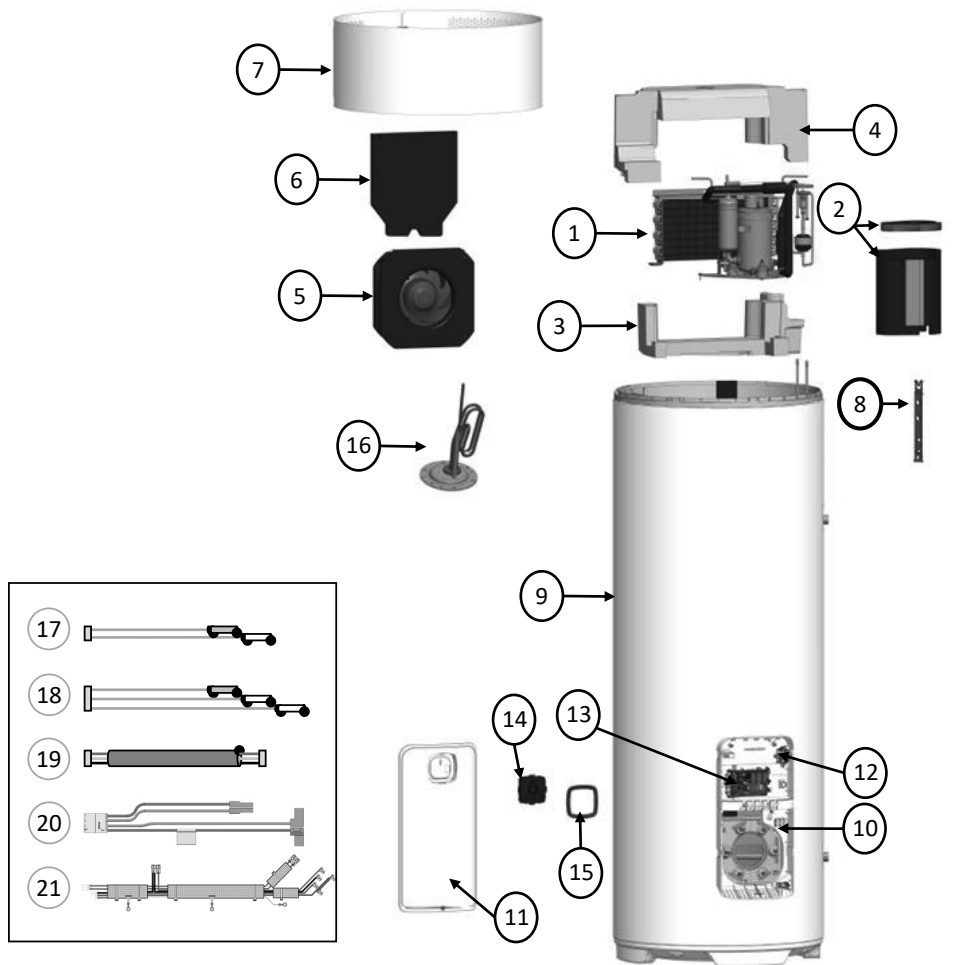

1	Compressor
2	Isolatie compressor
3	Onderste leiding LUCHT
4	Bovenste leiding LUCHT
5	Ventilator
6	Akoestische isolatie
7	Ventilatorhuis warmtepomp

08	Montagebeugel
09	Geïsoleerde kuip
10	Vaste kap
11	Afneembare kap
12	Veiligheidsthermostaat
13	Vermogenskaart
14	Interface

15	Sierkap
16	RVS verwarmingselement + ACI Hybrid
17	Watersensor
18	Warmtepumpsensoren
19	HMI-connector
20	Verbinding element
21	Kabelbundel WP

8. Installatie van de voeler voor zonnebesturing (in geval van model met wisselaar)

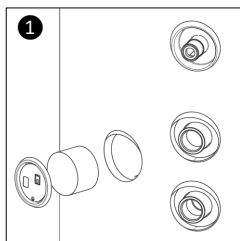

Verwijder de plug en het schuim uit de behuizing naast de aansluitingen van de interne warmtewisselaar.

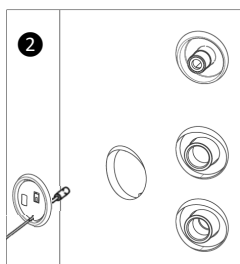

Steek de temperatuurvoeler door de plug (de plug is voor dit doel geboord).

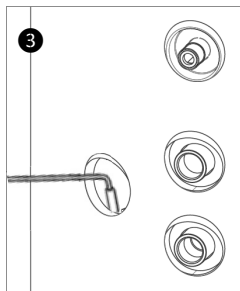

Plaats de voeler en zorg er daarbij voor dat deze goed op de bodem van de behuizing zit.

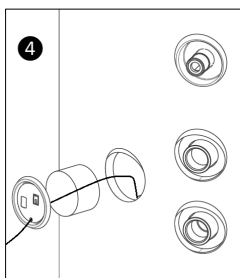

Plaats het schuim terug en plaats de dop op het product



Gebruik

1. Inbedrijfstelling

1.1. Vullen van de boiler

- ① Open de warmwaterkra(a)n(en).
- ② Open de koudwaterkraan op de veiligheidsgroep (let erop dat de aftapkraan van de groep gesloten is).
- ③ Na het doorstromen van het water via de warmwaterkranen, sluit de kranen. De boiler is gevuld met water.
- ④ Controleer de dichtheid van de aansluiting op de leidingen.
- ⑤ Controleer de goede werking van de hydraulische inrichtingen door de aftapkraan van de veiligheidsgroep enkele keren te openen om eventuele restjes in de afvoerlep af te voeren.

1.2. Bedieningsinterface



Indien de boiler liggend werd verplaatst, wacht dan minstens 1 uur alvorens hem in bedrijf te stellen

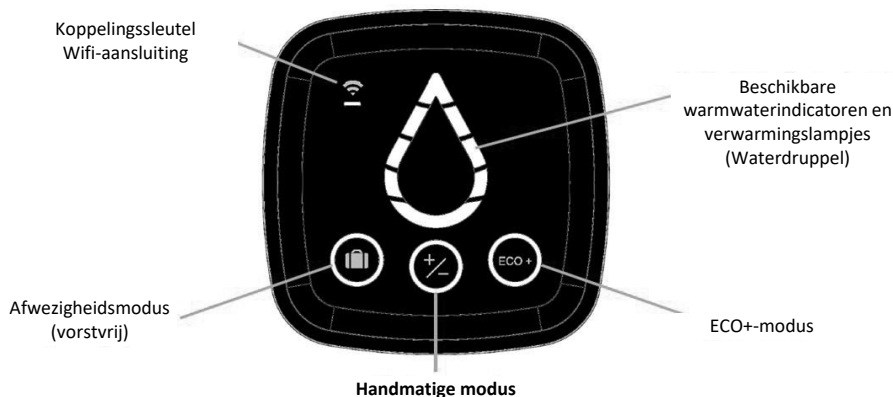

NB: Als het toestel gedurende 60 seconden niet wordt gebruikt, gaat de interface in de stand-bymodus en gaat de waterdruppel uit.









Om de 10 seconden knippert het rondje van de geselecteerde modus. De lichtbalk onder het wifisymbool knippert tegelijkertijd om de 10 seconden als het toestel verbonden is.

De interface kan worden uitgeschakeld door de toetsen ECO+ en Afwezigheid gelijktijdig gedurende 3 seconden in te drukken.

Het display kan tijdelijk opnieuw worden geactiveerd door een willekeurige toets in te drukken. Het display wordt vervolgens opnieuw gedeactiveerd. Het toestel blijft werken.

Het deactiveren van de slaapstand gebeurt met dezelfde toetsencombinatie.

1.3. Bedieningsinterface

Leds	Status led	Betekenis
	Brandt onveranderlijk	Afwezigheidsmodus ingeschakeld: Boiler wordt vorstvrij (20°C) gehouden. De BOOST-functie is uitgeschakeld.
	Aan	Handmatige modus geselecteerd: Om de hoeveelheid warm water te regelen, druk op de knop totdat het gewenste niveau wordt weergegeven op de waterdruppel.
	Aan	Wanneer de ECO+ modus is geactiveerd, werkt de boiler autonoom en leert hij het verbruik aan om zich aan te passen aan de behoeften van de gebruikers en om te bezuinigen op energie, zonder compromis op het comfort van de gebruiker.
	Snel knipperend	De boiler is in wifi-koppelingsmodus
	Aan	De boiler werd op de juiste wijze gekoppeld
	Brandt onveranderlijk	De boiler warmt het water niet op. De verlichte vakken geven de beschikbare hoeveelheid warm water aan
	Langzaam knipperend	De boiler warmt het water op. De verlichte vakken geven de beschikbare hoeveelheid warm water aan, de knipperende vakken geven de hoeveelheid warm water die wordt verwarmd aan.
	Opeenvolgende knipperende vakken	Boost-modus alleen beschikbaar op de Cozytouch app. De boiler warmt het water op tot aan de maximale warmwaterhoeveelheid.
	Het bovenste segment licht oranje op	Er is een storing in de boiler. Raadpleeg het overzicht met storingen (hoofdstuk Onderhoud, §4) of neem contact op met uw installateur.

2. Keuze van de bedrijfsmodus



ECO+ modus:

Deze bedrijfsmodus regelt automatisch de keuze van de energie die een maximale besparing mogelijk maakt en toch voldoende warm watercomfort garandeert.

De boiler analyseert het verbruik van de voorgaande dagen om de productie van warm water aan te passen aan de behoeften. Hij reageert op onvoorziene gebeurtenissen om warm water te garanderen door overdag extra op te warmen. De insteltemperatuur wordt automatisch aangepast tussen 50 en 65°C, afhankelijk van het verbruiksprofiel.

De boiler geeft voorrang aan werking met de warmtepomp. De elektrische hulpweerstand kan automatisch worden geselecteerd als back-up om een voldoende hoeveelheid warm water te garanderen.

**HANDMATIGE modus:**

In deze modus kan de gewenste hoeveelheid warm water worden bepaald door de setpoint te selecteren. Deze setpoint wordt ook weergegeven als een aantal vakken in de vorm van een waterdruppel.

De boiler geeft voorrang aan werking met alleen de warmtepomp. Als de luchttemperatuur echter buiten het bereik ligt of als het verbruik hoog is, kan worden toegestaan dat de elektrische hulpweerstand aan het eind van de verwarmingsperiode als back-up wordt gebruikt om de temperatuursetpoint te bereiken.



T°C	250L	200L
	V40	
65	428	347
62	405	328
58	370	299
53	337	271
50	312	252

**V40 = hoeveelheid warm water van 40°C dat uit de kraan komt. Dit is het mengsel van warm water uit uw waterverwarmer en koud water uit het leidingnet.*

**AFWEZIGHEIDSMODUS**

In deze modus wordt de temperatuur van het sanitair water op 20°C gehouden met behulp van de warmtepomp. De elektrische hulpweerstand kan worden geactiveerd als de warmtepomp niet beschikbaar is.

3. Combinaties voor het oplossen van problemen



Hiermee kunt u bepaalde storingen erkennen of negeren. Centrale knop niet zichtbaar.



Enkel op de elektrische booster: laat toe om over te schakelen naar de energiebron met de combinatie Fles + Manu toets gedurende 3 seconden

Wanneer deze functie geactiveerd is, zal het pictogram van de geselecteerde modus niet langer vast staan, maar zal het knipperen tijdens de werking ervan.

4. Aansluitingsmogelijkheden

Om toegang te krijgen tot extra functies (vrije programmering, opvolging van verbruik, boost-modus, enz.) en uw toestel op afstand te bedienen, download de Cozytouch app en maak verbinding met uw boiler via wifi

Download de app in uw App Store of Play Store en volg de instructies om uw toestel te verbinden met het internet.



Hierbij moet de QR-code op het toestel worden gescand of handmatig worden ingevoerd.



Als u problemen hebt met het aansluiten van uw apparaat, raadpleeg dan de ondersteuning van de Cozytouch-toepassing (rechtsonder wiel "Instellingen" dan "Ondersteuning")

Onderhoud en oplossen van problemen

1. Tips voor de gebruiker

De boiler moet worden afgetapt als de afwezigheidsmodus niet kan worden gebruikt of wanneer het toestel wordt uitgeschakeld. Ga als volgt te werk:

- 1 Schakel de stroom naar het toestel uit.
- 2 Sluit de koudwaterinlaat
- 3 Open een warmwaterkraan.
- 4 Open de aftapkraan van de veiligheidsgroep.



2. Onderhoud

Om het rendement van uw toestel te behouden, is het aangewezen om op regelmatige basis onderhoud uit te voeren.

Door de GEBRUIKER:

Wat	Wanneer	Hoe
De veiligheidsgroep	1 tot 2 keer per maand	Draai de veiligheidsklep open. Controleer of er water uitkomt.
Algemene status	1 keer per maand	Controleer de algemene staat van uw toestel: geen storingscode, geen waterlek aan de aansluitingen...



Schakel het toestel altijd uit alvorens de deksels te openen.

Door de VAKMAN:

Wat	Wanneer	Hoe
Afvoer van condensaat	1 keer per jaar	Controleer of de condensaatafvoerleiding schoon is.
Elektrische aansluitingen	1 keer per jaar	Controleer of er geen draden los zitten op de bedrading en of alle connectors op hun plaats zitten.
Elektrische hulpweerstand	1 keer per jaar	Controleer of de elektrische hulpweerstand goed werkt door het vermogen te meten.
Kalkaanslag	Elke 2 jaar	Als het water van de boiler kalkrijk is, ontkalk dan de boiler.
Verdamper	Elke 2 jaar*	Reinig de verdamper met een nylon borstel en uitsluitend water, of gebruik perslucht.

* Voor stoffige omgevingen, verhoog de onderhoudsfrequentie.

3. Storingsdiagnose







In geval van een storing, geen verwarming of het vrijkomen van stoom bij het aftappen, schakel de elektrische voeding uit en waarschuw uw installateur.



Werkzaamheden in verband met het verhelpen van storingen mogen alleen worden uitgevoerd door een vakman.

4. Hulp bij het oplossen van problemen

4.1. Leds branden of knipperen

Status led	Betekenis	Oplossing
	Storing 7 L0: De regeling detecteert dat het toestel geen water bevat. Geen water of zeer slecht geleidend water.	Controleer of het product gevuld is. Controleer de aansluiting van de ACI-draad Controleer of het geleidingsvermogen van het water hoger is dan 42µSiemens
	Fout 19: De controller detecteert een productverbinding in HC/HP	Controleer de elektrische bedrading om er zeker van te zijn dat de stroomvoorziening permanent is (zie hoofdstuk 5)
	Fout 3: De regeling detecteert een middentank- of lagetanktemperatuur van meer dan 125°C of minder dan -40°C	1. Haal de sondes uit het water en controleer hun toestand (er mag geen vocht zijn) 2. Controleer de aansluitingen van de watersensoren op de elektronische kaart. Vervang, indien nodig, de watersonde kabelboom.
	Fout 21: De regeling detecteert een temperatuur van de PAC cluster sensor hoger dan 125°C of lager dan -40°C	Controleer de aansluitingen van de PAC-sondes op de elektronische kaart. Vervang, indien nodig, de warmtepompsensorbundel.
	Fout 30.3: De regelaar detecteert een storing van de warmtepomp	Controleer de luchtstroom (niets mag de bovenste en achterste luchtroosters en de verdamper blokkeren - zie het hoofdstuk onderhoud). Indien het probleem aanhoudt: neem contact op met de dienst na verkoop met de code en NS
	Storing 10 – verwarmen met elektrische hulpweerstand: De regeling detecteert een communicatieverlies tussen de HMI en de regel-/meetkaart	Vervang de HMI en/of de vermogenskaart.

4.2. Geen enkele led brandt

Mogelijke oorzaak	Te ondernemen actie	Oplossing
Storing in de boilervoeding	De (230 volt) voeding naar de boiler controleren met een meter (multimeter)	Bij gebrek aan voeding, roept u de hulp in van een installateur/elektricien
	Controleren of de voeding permanent 24/24 is.	Als het toestel is aangesloten op een defecte dalureninstallatie, roept u de hulp in van een installateur/elektricien

Voorstelling	Installatie	Gebruik	Onderhoud	Garantie
Mogelijke oorzaak	Te ondernemen actie		Oplossing	
Activering van een veiligheidsthermostaat	De voeding controleren aan de uitgang van de veiligheidsthermostaat/ veiligheidsthermostaten		Reset de thermostaatbeveiliging en controleer de goede werking en de toestand van de watersensoren. Als het probleem aanhoudt, neem dan contact op met de After Sales Service.	
Storing in de werking van de boiler	Controleren met een meetapparaat (multimeter) of de voeding van de boiler op de vermogenskaart wel degelijk 230 volt is.		Als de voeding, vervang de voedingskaart	
	Controleer of de verbindingkabel tussen de vermogenskaart en de besturingskast goed is aangesloten		De verbindingkabel goed aansluiten	
Mogelijke oorzaak	Te ondernemen actie		Oplossing	
Storing in de temperatuurvoeler	De ohm-waarde van de voeler controleren met een meter (multimeter)		Als de ohm-waarde van de voeler niet correct is, de hulp inroepen van een installateur en de voeler laten vervangen.	
Storing in de voeding van de verwarmingsweerstand	Controleer de voeding op de aansluitklemmen van de weerstand met behulp van een meetapparaat (multimeter)		Als er geen stroomvoorziening is, vervang dan de voedingskaart	
Storing in de verwarmingsweerstand	Controleer de ohmse waarde van de sonde met een meetapparaat (multimeter) (tussen 25 en 35 ohm)		Als de ohmse waarde niet klopt, vervang dan de weerstand	

Weerstand van de regelsensor afhankelijk van de temperatuur

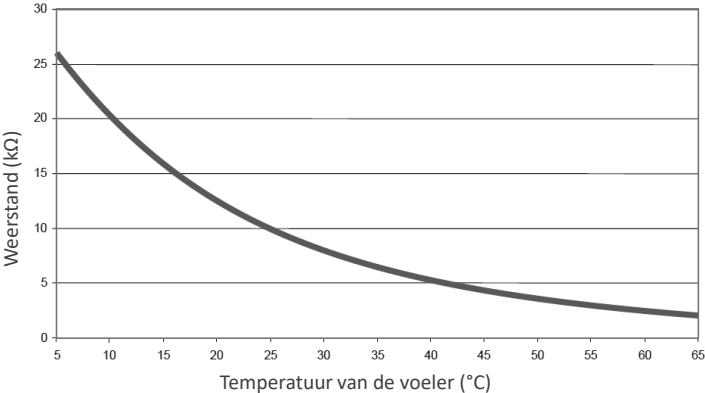

4.4. Uitschakelen

Mogelijke oorzaak	Te ondernemen actie	Oplossing
Storing in de verwarmingsweerstand	Laat de weerstand controleren door een elektricien (weerstand en isolatiewaarde)	Als de ohm-waarde niet correct is, de hulp inroepen van een installateur en de weerstand laten vervangen.
Isolatiefout in de elektrische installatie	Het circuit van de elektrische installatie controleren	Roep de hulp in van een elektricien
Isolatiefout op het apparaat (exclusief weerstand)	<ol style="list-style-type: none"> 1. Controleer de bedrading en connectors visueel (zonder stroom). 2. Laat de elektrische onderdelen van het toestel controleren door een elektricien. 	Vervang het defecte onderdeel (Wij adviseren de elektricien contact op te nemen met de Dienst na Verkoop voor diagnostische hulp).

4.5. Lekkage

Mogelijke oorzaak	Te ondernemen actie	Oplossing
Condensaat overloop	<ol style="list-style-type: none"> 1. Schakel de stroomtoevoer naar het verwarmingselement uit. 2. Open de bovenklep en controleer of het condenswater goed wordt afgevoerd. 	Reinig de condensbak en ontstop de condensafvoer.
Slecht afgedichte condensafvoerpijp	Controleer of de slang goed op de tank past. (hoofdstuk 4.4)	Sluit het condensaat weer aan.
De aansluitingen van het koud water en/of het warm water zijn niet waterdicht	<ol style="list-style-type: none"> 1 – Schakel de elektrische voeding naar de boiler uit 2 – Tap de boiler af 	Roep de hulp in van een installateur en laat de aansluitingen afdichten of herstellen.
Het verwarmingselement is niet waterdicht	<ol style="list-style-type: none"> 1 – Schakel de elektrische voeding naar de boiler uit 2 – Tap de boiler af 	Roep de hulp in van een installateur en laat de afdichting en/of de volledige pakking vervangen

4.6. Niet genoeg warm water of lauwwater

Mogelijke oorzaak	Te ondernemen actie	Oplossing
Koud water retour	<ol style="list-style-type: none"> 1. Sluit de koudwatertoevoer naar de veiligheidsgroep af. 2. Open een warmwaterkraan in het huis. 	Als er water lekt uit de warmwaterkraan, dan is een van de kranen in huis defect. Vervang de defecte kraan.
Aanwezigheid van een lus	Ctrl dat de tank niet op de lus staat (zie hoofdstuk 4)	Verwijder de ringleiding of maak een ringleiding na de tank met een ringverwarming.
Onder dimensionering	Controleer of de tankinhoud overeenstemt met de behoeften van de gebruiker. (200L voor maximaal 4 personen en 250L voor 5 personen of meer, gemiddeld verbruik = 50L bij 40°C per persoon per dag). per persoon per dag).	Verlaag het verbruik of herzie de installatie.
Lek in het warmwatersysteem	Controleer of het kleine wielletje van de watermeter. Hij mag niet draaien als er geen water wordt afgetapt.	Lokaliseer en repareer het lek in het warmwatersysteem.

4.7. Water te warm

Mogelijke oorzaak	Te ondernemen actie	Oplossing
Storing in de temperatuurvoeler	Controleer de temperatuurmeting van het water bij het dichtstbijzijnde aftappunt	Bij $T^{\circ} > 70^{\circ}\text{C}$ de hulp van een installateur inroepen en de voeler laten vervangen.
De temperatuurinstelling in de Handmatige modus is te hoog	Controleer de temperatuurinstelling	Verlaag de temperatuur door de knop Handmatige modus in te drukken
Storing in de vermogenskaart	Schakel de elektrische voeding van het toestel uit	Roep de hulp in van een installateur en laat de vermogenskaart vervangen

Garantie

1. Garantiedekking

In deze garantie zijn de volgende storingen uitgesloten:

- **Afwijkende omgevingsomstandigheden**
 - Eender welke schade veroorzaakt door vallen of schokken nadat het toestel de fabriek heeft verlaten.
 - De plaatsing van het toestel in een niet-vorstvrije of niet-weerbestendige ruimte (vochtige, agressieve of slecht geventileerde omgeving).
 - Gebruik van water met agressiviteitscriteria zoals beschreven in DTU Loodgieterij 60-1, bijvoegsel 4 warm water (gehalten aan chloor, sulfaten, calcium, soortelijke weerstand en KAV).
 - Onthard water met een $T_h < 8^\circ\text{f}$.
 - Waterdruk hoger dan 0,5 MPa (5 bar).
 - Overspanning (*net, bliksem, ...*).
 - Schade door niet aantoonbare problemen door de keuze van de plaatsing (*moeilijk bereikbare ruimten*) en die voorkomen had kunnen worden door een onmiddellijke reparatie van het toestel.
- **Een installatie die niet overeenstemt met de regelgeving, normen en erkende technische regels, met name:**
 - Veiligheidsgroep verplaatst of buiten werking gesteld (*drukregelaar, terugslagklep of ventiel, ... vóór de veiligheidsgroep*).
 - Afwezigheid van of niet correct gemonteerde nieuwe veiligheidsgroep conform de norm NF EN 1487, wijziging van de afstelling, ...
 - Afwezigheid van moffen (*gietijzer, staal of isolerend*) op de warmwaterleidingen waardoor er corrosie kan optreden.
 - Slechte elektrische aansluiting: niet conform de norm NFC 15-100, niet correcte aarding, ontoereikende kabeldikte, aansluiting met flexibele kabels zonder metalen koppeling, het niet respecteren van de aansluitschema's van de fabrikant.
 - Onder spanning zetten van het toestel zonder eerst te vullen (droog opwarmen).
 - Een toestel dat niet conform de voorschriften in de handleiding geplaatst is.
 - Uitwendige corrosie ten gevolge van een slechte dichting van de leidingen.
 - Installatie van een SWW-lus.
 - Onjuiste instelling in het geval van een installatie met kanalen.
 - Kanaalinstelling niet conform met onze voorschriften.
- **Foutief onderhoud:**
 - Abnormale kalkaanslag op de verwarmingselementen of de veiligheidscomponenten.
 - Geen onderhoud van de veiligheidsgroep waardoor er overdruk ontstaat.
 - Het niet reinigen van de verdamper en de afvoer van condensaat
 - Aanpassen van originele onderdelen, zonder advies van de fabrikant of gebruik van reserveonderdelen die niet door de fabrikant worden aanbevolen.



Een toestel dat schade heeft veroorzaakt moet ter plaatse ter beschikking blijven van de deskundigen, de eiser moet zijn verzekeraar informeren.

2. Garantievoorwaarden

De boiler moet worden geïnstalleerd door een bevoegd persoon in overeenstemming met de erkende technische regels, geldende normen en beschrijvingen van onze technische dienst.

Hij wordt normaal gebruikt en regelmatig onderhouden door een specialist.

Onder deze omstandigheden bestaat onze garantie uit de gratis omwisseling of levering aan onze distributeur of installateur van de onderdelen die door onze servicedienst defect bevonden zijn, of, in voorkomend geval, van het volledige toestel, met uitzondering van de kosten voor werkuren en transport, of een tegemoetkoming in de verlenging van de garantie.

Onze garantie treedt in werking vanaf de dag van de installatie (*installatiefactuur geldt als bewijs*). Bij afwezigheid van bewijs geldt de fabricagedatum vermeld op het typeplaatje van de boiler vermeerderd met 6 maanden.

De garantietermijn van het vervangen onderdeel of de vervangen boiler (*onder garantie*) loopt af op hetzelfde moment als de garantietermijn van het oorspronkelijke onderdeel of de oorspronkelijk geplaatste boiler.

NB: De kosten of schade door een verkeerde installatie (*bijv. bevriezing, veiligheidsgroep niet aangesloten op afvoer van afvalwater, afwezigheid van opvangbak*) of door moeilijke toegang, kunnen in geen geval worden verhaald op de fabrikant.

Deze garantiebepalingen doen in geen geval afbreuk aan het consumentenrecht en aan de wettelijke garantie met betrekking tot verborgen gebreken en fouten die hoe dan ook van toepassing zijn volgens de voorwaarden beschreven in artikel 1641 en volgende van het Burgerlijk Wetboek.

Wij garanderen dat de noodzakelijke reserve-onderdelen voor de producten leverbaar blijven gedurende 7-10 jaar vanaf de fabricagedatum van de toestellen.



**Een defect onderdeel rechtvaardigt in geen geval de vervanging van het toestel.
Vervang het defecte onderdeel.**

GARANTIE:

Boiler: 5 jaar (lektheid kuip, printplaten, elektrische hulpweerstand en voelers)

Warmtepomp: 2 jaar

AFDANKEN:



- Vooral eer u het toestel demonteert, moet u de spanning uitzetten en het toestel aftappen.
- Bij de verbranding van bepaalde onderdelen kunnen giftige gassen vrijkomen; daarom mag het toestel niet worden verbrand.
- Op het einde van zijn levensduur moet het toestel worden gebracht naar een recyclingcentrum voor elektrische en elektronische apparaten, uitgerust voor koudemiddeltherugwinning. Voor meer informatie over bestaande inzamelplaatsen, neemt u contact op met de plaatselijke ophaaldienst.

R290 heeft een GWP (*Global Warming Potential - aardopwarmingspotentieel*) van 3.

Conformiteitsverklaring:

Deze apparaten voldoen aan de richtlijn 2014/30/EU inzake elektromagnetische compatibiliteit, laagspanningrichtlijn 2014/35/EU, richtlijn 2015/863/EU en 2017/2102/EU inzake RoHS en Verordening 2013/814/EU in aanvulling op richtlijn 2009/125/EG inzake ecologisch ontwerp van energieverbruikende producten.

CICE verklaart hierbij dat de hierna genoemde apparatuur conform is met de vereisten van Richtlijn RED 2014/53/EU.

Verder is de volledige EU-conformiteitsverklaring van deze apparatuur op verzoek verkrijgbaar bij onze afdeling Klantenservice (adres en contactgegevens: achter in de handleiding).

Omschrijving: Staande warmtepompboiler (Klasse A)

Modellen: 200, 250L en 250L met wisselaar

Kenmerken :

Gebruikte radiofrequentiebanden door de zender-ontvanger:

WIFI 2.4G: 2400 tot 2483.5 MHz

Maximaal radiofrequentievermogen: <20 dBm

Radioapparatuur in Klasse 2 : mag zonder beperkingen op de markt worden gebracht en in gebruik worden gesteld

Zendbereik: 100 tot 300 meter in het vrije veld; afhankelijk van de verbonden apparatuur (het bereik kan afnemen als gevolg van installatieomstandigheden en de elektromagnetische omgeving).

Softwareversie: HMI: U06716020

De conformiteit met de normen voor radioapparatuur en elektromagnetische compatibiliteit is bevestigd door de aangemelde instantie:

LCIE Site Pulversheim – Erkenning 1-6189

(*) Radio Equipment Directive

Podłączyć przewód zasilania ogrzewacza wody do wyjścia przewodu (ogrzewacz wody nie powinien być podłączony do gniazdka elektrycznego).

Ogrzewacz wody powinien **bezwzględnie** być podłączony do stałego źródła zasilania w rozdzielni elektrycznej. Odłączyć przełącznik taryfa nocna/taryfa dzienna (HC/HP), jeśli występuje.

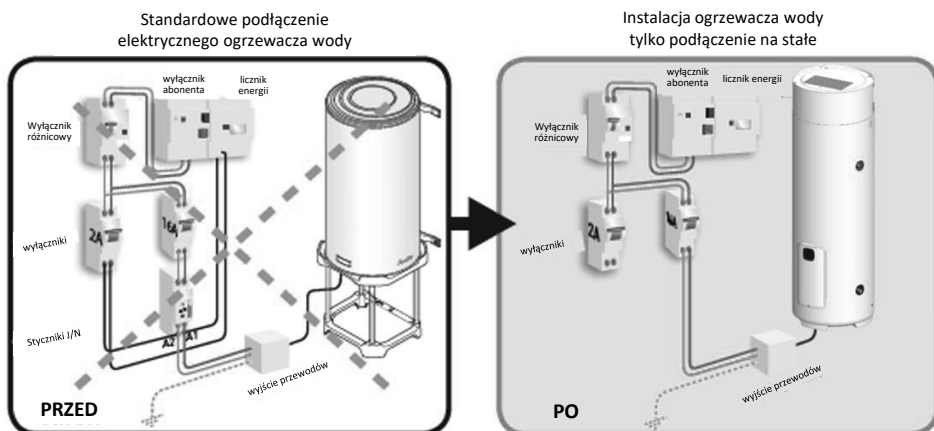

Instrukcję należy zachować również po zamontowaniu urządzenia.

OSTRZEŻENIA

Urządzenie nie jest przewidziane do użytkowania przez osoby (w tym dzieci), których możliwości fizyczne, sensoryczne lub mentalne są ograniczone lub osoby bez doświadczenia lub wiedzy, z wyjątkiem sytuacji kiedy są nadzorowane przez osoby odpowiedzialne za ich bezpieczeństwo lub korzystały z nadzoru lub udzielono im instrukcji dotyczących obsługi urządzenia.

Należy zapewnić odpowiedni nadzór nad dziećmi, aby uniemożliwić im zabawę urządzeniem.

To urządzenie może być używane przez dzieci powyżej 3. roku życia oraz osoby ze zmniejszonymi możliwościami fizycznymi, sensorycznymi lub mentalnymi pod nadzorem osób dorosłych lub pod warunkiem że instrukcja obsługi urządzenia została tym osobom odczytana i przez nie zrozumiana w celu zminimalizowania zagrożeń. Dzieci nie powinny bawić się urządzeniem. Czyszczenia oraz konserwacji urządzenia nie mogą dokonywać dzieci bez nadzoru osób dorosłych. Dzieciom w wieku od 3 do 8 lat wolno używać wyłącznie kranu podłączonego do ogrzewacza wody.

Należy przestrzegać obowiązujących przepisów krajowych dotyczących gazów.

Nie używaj urządzeń innych niż zalecane przez producenta do przyspieszenia procesu odszraniania lub do czyszczenia urządzenia. Urządzenie musi być przechowywane w pomieszczeniu, w którym nie ma stałych źródeł zapłonu (np. otwartego ognia, działającego urządzenia gazowego lub grzejnika elektrycznego). Nie przekłuwać ani nie spalać. Należy pamiętać, że czynniki chłodnicze mogą nie być bezwonne.

MONTAŻ

UWAGA: Ciężkie elementy - należy zachować ostrożność:

- Zamontować urządzenie w pomieszczeniu, które jest zabezpieczone przed mrozem. W przypadku naruszenia zabezpieczenia, urządzenie nie będzie już objęte gwarancją.
- Jeśli urządzenie ma być montowane w pomieszczeniu lub miejscu, w którym temperatura przekracza stale 35°C, należy zapewnić prawidłową wentylację pomieszczenia.
- Umieścić urządzenie w miejscu, w którym będzie do niego łatwy dostęp.
- W przypadku instalacji w łazience, nie należy instalować urządzenia w strefach V0, V1 oraz V2 (patrz rysunek umieszczony obok). Jeżeli brakuje miejsca, można zainstalować urządzenie w strefie V2.

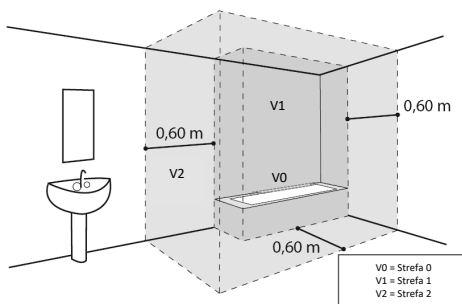

- Zob. wykres instalacji. Wielkości wymaganej pustej przestrzeni do prawidłowej instalacji urządzenia przedstawione są w zakładce „Montaż”.
- Ten produkt jest przeznaczony do użytku na maksymalnej wysokości 2000 m n.p.m.
- Nie zatykać, zasłaniać lub blokować wlotów i wylotów powietrza w urządzeniu.
- Konieczne jest zastosowanie tacy ociekowej pod ogrzewaczem wody, jeśli jest on zamontowany w suficie podwieszanym, pod dachem albo powyżej pomieszczeń mieszkalnych. Podłączenie do kanalizacji jest obowiązkowe.

- Ogrzewacz wody powinien obowiązkowo (zgodnie z artykułem 20 normy EN 60335-1) być zamocowany do podłoża za pomocą przewidzianego do tego celu systemu mocowania.
- Ogrzewacz wody jest wyposażony w termostat o temperaturze roboczej powyżej 60°C w ustawieniu maksymalnym, który jest w stanie ograniczyć rozwój bakterii Legionella w zbiorniku. Uwaga! Woda o temperaturze powyżej 50°C może natychmiast spowodować poważne oparzenia. Przed kąpielą lub prysznicem należy sprawdzić temperaturę wody.

PODŁĄCZENIE HYDRAULICZNE

Należy zainstalować nowe urządzenie zabezpieczające zgodne z aktualnie obowiązującymi normami (EN 1487 w Europie), wymogami dotyczącymi ciśnienia 0,9 MPa (9 bar) i wielkości średnicy 3/4". Zawór bezpieczeństwa musi być zabezpieczony przed mrozem.

Jeżeli ciśnienie wody doprowadzanej do ogrzewacza przekracza 0,5 MPa (5 barów) , na głównym przewodzie doprowadzającym należy obowiązkowo zamontować reduktor ciśnienia (nie jest dostarczany w zestawie).

Podłączyć zawór bezpieczeństwa do kanalizacji na wolnej przestrzeni, w miejscu zabezpieczonym przed mrozem i w położeniu stale nachylonym w dół, aby odprowadzić wodę o objętości zwiększonej pod wpływem wysokiej temperatury lub aby umożliwić opróżnienie ogrzewacza wody.

Między zespołem bezpieczeństwa i króćcem przyłączeniowym zimnej wody w ogrzewaczu nie należy montować żadnych podzespołów (zawór odcinający, reduktor ciśnienia itd.).

W przypadku urządzeń z węzownią : Ciśnienie obiegu grzewczego podczas pracy nie może przekraczać 0,3 MPa (3 bary), a temperatura 100°C. Nie podłączać bezpośrednio króćca przyłączeniowego ciepłej wody do miedzianych przewodów rurowych. Króciec powinien obowiązkowo być wyposażony w złącze dielektryczne (dostarczane z urządzeniem).

Nasza gwarancja nie ma zastosowania w przypadku wystąpienia korozji gwintowania króćca przyłączeniowego ciepłej wody, który nie posiada tego zabezpieczenia.

PODŁĄCZENIE ELEKTRYCZNE

Przed zdjęciem osłony należy pamiętać o wyłączeniu zasilania, aby zapobiec ryzyku obrażeń lub porażenia prądem.

Instalacja elektryczna przed urządzeniem musi być wyposażona w urządzenie odcinające wszystkie bieguny (wyłącznik samoczynny, bezpiecznik) zgodnie z obowiązującymi lokalnymi przepisami instalacyjnymi (wyłącznik różnicowoprądowy 30 mA).

Konieczne podłączyć uziemienie. Do tego celu jest dostarczany specjalny zacisk oznaczony symbolem \oplus .

We Francji bezwzględnie zabrania się podłączania urządzenia wyposażonego w przewód z wtyczką.

OBSŁUGA SERWISOWA – KONSERWACJA – USUWANIE USTEREK

Opróżnianie: Wyłączyć zasilanie oraz doptyw zimnej wody. Otworzyć kran z ciepłą wodą, uruchamiając jednocześnie zawór spustowy urządzenia zabezpieczającego.

Należy regularnie uruchamiać urządzenie do opróżniania nadmiarowego zaworu bezpieczeństwa, aby usunąć osad z kamienia i sprawdzić, czy zawór nie jest zablokowany.

Jeśli kabel zasilający jest uszkodzony, powinien zostać wymieniony przez producenta, serwis posprzedażowy lub inne uprawnione jednostki w celu wyeliminowania zagrożenia.

Obsługę serwisową należy bezwzględnie wykonywać zgodnie z zaleceniami producentów.

Niniejsza instrukcja jest dostępna w dziale obsługi klienta (dane kontaktowe znajdują się na końcu tego dokumentu).

ŁATWOPALNE CZYNNIKI CHŁODNICZE

Wszystkie procedury robocze związane z bezpieczeństwem powinny być wykonywane wyłącznie przez osoby kompetentne (patrz część dotycząca obsługi serwisowej).

W obiegu czynnika chłodniczego nie wolno wykonywać żadnych innych czynności (konserwacja, naprawa, serwisowanie itp.) poza wykrywaniem nieszczelności (patrz procedura). Nieprzestrzeganie tej procedury może doprowadzić do zapłonu lub wybuchu spowodowanego przez łatwopalny płyn.

1. Kontrole urządzenia chłodniczego

W przypadku wymiany podzespołów elektrycznych, powinny one być odpowiednie do danego zastosowania oraz być zgodne z wymaganymi specyfikacjami. Należy bezwzględnie przestrzegać zaleceń producenta dotyczących obsługi serwisowej i konserwacji. W przypadku wątpliwości, skonsultować się z serwisem technicznym, aby uzyskać pomoc. Poniższe kontrole należy wykonać w przypadku instalacji wykorzystujących łatwopalne czynniki chłodnicze:

- Należy sprawdzić, czy rzeczywisty ładunek czynnika chłodniczego jest dostosowany do wielkości pomieszczenia, w którym zamontowany jest układ chłodniczy
- Należy sprawdzić, czy system wentylacji i otwory działają prawidłowo i nie są zablokowane
- W przypadku korzystania z pośredniego układu chłodniczego, należy sprawdzić obecność czynnika chłodniczego w obiegu wtórnym;
- Należy sprawdzić, czy oznaczenia na urządzeniu są nadal widoczne i czytelne. Nieczytelne oznaczenia i symbole powinny zostać poprawione
- Należy sprawdzić, czy przewody rurowe i podzespoły układu chłodniczego są zainstalowane w położeniu, w którym nie mogą być narażone na działanie substancji powodujących korozję podzespołów zawierających czynnik chłodniczy, chyba że podzespoły są wykonane z materiałów, które są naturalnie odporne na korozję lub są odpowiednio chronione przed tego rodzaju korozją

2. Kontrole urządzeń elektrycznych

Naprawa i obsługa serwisowa podzespołów elektrycznych powinny obejmować początkowe kontrole bezpieczeństwa oraz procedury kontrolne dotyczące podzespołów. W przypadku występowania usterki, która może wpłynąć negatywnie na bezpieczeństwo, nie należy podłączać do obwodu źródła zasilania energią elektryczną, aż do chwili usunięcia problemu w sposób satysfakcjonujący. Jeśli nie można natychmiast usunąć usterki, lecz konieczne jest kontynuowanie operacji, wówczas należy zastosować odpowiednie rozwiązanie tymczasowe.

W takim przypadku należy to zgłosić właścicielowi urządzenia, aby wszystkie zainteresowane strony zostały poinformowane.

Początkowe kontrole bezpieczeństwa powinny obejmować:

- Sprawdzenie, czy kondensatory są rozładowane: należy wykonać tę czynność w bezpieczny sposób, aby uniknąć ryzyka wytworzenia iskier
- Sprawdzenie, czy żaden podzespół lub przewód elektryczny pod napięciem nie jest odstonięty podczas ładowania, odzyskiwania lub opróżniania układu
- Sprawdzenie, czy występuje ciągłość połączenia przewodu uziemiającego

3. Okablowanie

Sprawdzić, czy okablowanie nie podlega zużyciu, korozji, nadmiernemu naciskowi, drganiom, nie przebiega przy ostrych krawędziach lub w jakichkolwiek innych niesprzyjających warunkach. Kontrola powinna obejmować również skutki starzenia lub skutki wywoływane przez źródła stałych drgań np. sprężarki lub wentylatory.

4. Wykrywanie łatwopalnych czynników chłodniczych

W żadnym wypadku nie wolno używać potencjalnego źródła zapłonu do wyszukiwania lub wykrywania wycieku czynnika chłodniczego. Nie należy używać lamp halogenowych (lub jakichkolwiek innych urządzeń do wykrywania wykorzystujących nieostłonięty płomień).

W przypadku obwodów chłodniczych, dopuszczalne są wymienione niżej metody wykrywania:

- Do wykrywania wycieków czynnika chłodniczego można używać elektronicznych wykrywaczy wycieków, lecz w przypadku łatwopalnych czynników chłodniczych, ich czułość może nie być odpowiednia lub może być wymagana ponowna kalibracja. (Urządzenia do wykrywania powinny zostać ponownie skalibrowane w strefie bez czynnika chłodniczego.) Upewnić się, że wykrywacz nie stanowi potencjalnego źródła zapłonu i jest odpowiedni do używanego czynnika chłodniczego. Urządzenia do wykrywania wycieków powinny być wyregulowane na określoną wartość procentową dolnej granicy wybuchowości czynnika chłodniczego, wykalibrowane na dany (używany) czynnik chłodniczy i na odpowiednią wartość procentową gazu (maksymalnie 25%), a także zatwierdzone.
- Czynniki służące do wykrywania wycieków nadają się również do stosowania z większością czynników chłodniczych, jednak należy unikać używania detergentów zawierających chlor, gdyż może on wchodzić w reakcję z czynnikiem chłodniczym i korodować miedziane przewody rurowe.

UWAGA: Przykłady czynników służących do wykrywania wycieków

- Metoda bąbelkowa
- Metoda barwnika fluorescencyjnego

Jeśli podejrzewa się występowanie wycieku, należy usunąć/zgasić wszystkie nieostłonięte płomienie.

W przypadku stwierdzenia wycieku czynnika chłodniczego nie wolno interweniować. Wentylować pomieszczenie do czasu usunięcia produktu.

Spis treści

PREZENTACJA	106
1. Zalecenia bezpieczeństwa	106
2. Transport i przechowywanie	106
3. Zawartość opakowania	106
4. Przenoszenie	107
5. Zasada działania	108
6. Parametry techniczne	108
7. Wymiary / konstrukcja	109
MONTAŻ	110
1. Montaż produktu	110
2. Niedozwolone konfiguracje	110
3. Montaż w konfiguracji otoczenia	111
4. Podłączenie hydrauliczne	112
5. Podłączenie elektryczne	114
6. Otwarcie produktu	115
7. Nomenklatura	116
8. Założenie czujnika regulacji solarnej	117
UŻYTKOWANIE	118
1. Uruchomienie	118
2. Wybór trybu działania	119
3. Kombinacja w celu usunięcia usterek	120
4. Połączenie z Internetem	120
OBSŁUGA SERWISOWA / ANOMALIA	121
1. Rady dotyczące użytkowania	121
2. Obsługa serwisowa	121
3. Diagnostyka usterek	122
4. Pomoc w usuwaniu usterek	122
GWARANCJA	126
1. Zakres stosowania gwarancji	126
2. Warunki gwarancji	127

Prezentacja produktu

1. Zalecenia bezpieczeństwa

Podczas prac związanych z instalacją i serwisowaniem termodynamicznych ogrzewaczy wody, mogą występować zagrożenia powodowane przez wysokie ciśnienie oraz elementy znajdujące się pod napięciem elektrycznym.

Termodynamiczne ogrzewacze wody powinny być instalowane, uruchamiane i serwisowane wyłącznie przez odpowiednio przeszkolony i wykwalifikowany personel.

2. Transport i przechowywanie



Jeden bok produktu można pochylić pod kątem 90°. Ten bok jest wyraźnie zaznaczony na opakowaniu produktu za pomocą tabliczki informacyjnej. Nie wolno pochylić produktu z innej strony. Nie ponosimy odpowiedzialności za usterki produktu spowodowane przez transport lub przenoszenie produktu niezgodnie z naszymi zaleceniami.

3. Zawartość opakowania



Ogrzewacz
wody



1 instrukcja



1 torebka zawierająca złącze dielektryczne do zainstalowania na króćcu przyłączeniowym ciepłej wody



1 przewód odprowadzający skropliny (2 m)



1 stopka do zamocowania do podłoża wraz ze śrubą



Pas służący do przenoszenia



1 mały zawór do zainstalowania na króćcu przyłączeniowym zimnej wody (dostępny tylko dla modelu z wężownicą)



Regulowane nóżki

4. Przenoszenie

W produkcie znajduje się wiele uchwytów, które ułatwiają transport do miejsca instalacji.

Aby przetransportować ogrzewacz wody do miejsca instalacji, należy wykorzystać dolne uchwyty oraz dostarczony pas. Pas należy włożyć w dwa ucha służące do tego celu.



PL

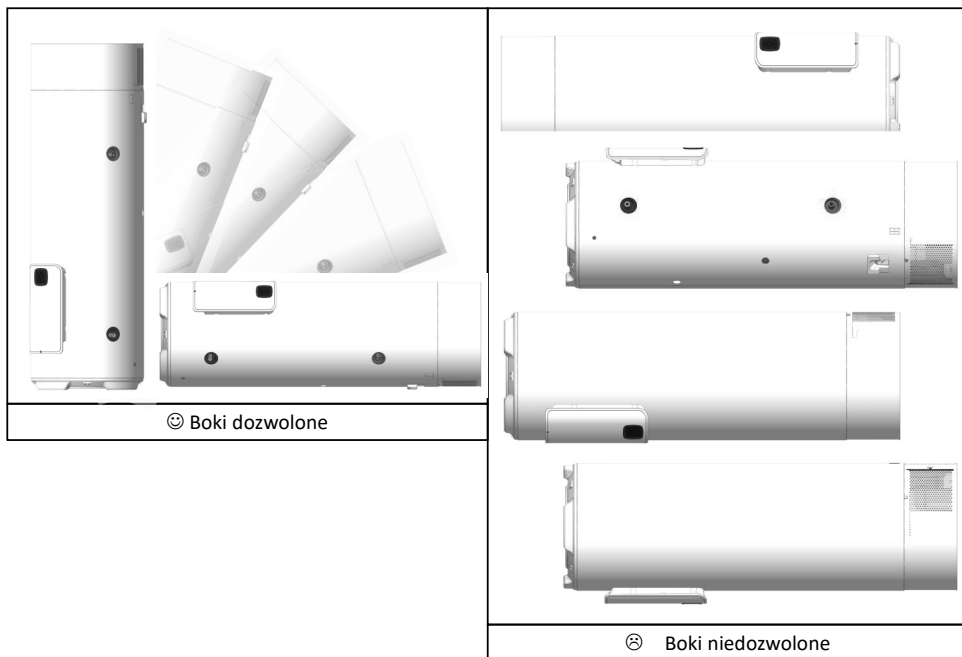

Zaleca się, aby - w miarę możliwości - przetransportować produkt w opakowaniu do miejsca instalacji.



Przestrzegać zaleceń dotyczących transportu i przenoszenia, które znajdują się na opakowaniu ogrzewacza wody.

5. Zasada działania

Termodynamiczny ogrzewacz wody wykorzystuje powietrze z otoczenia do przygotowania ciepłej wody użytkowej.

Czynnik chłodniczy zawarty w pompie ciepła wykonuje cykl termodynamiczny, umożliwiając przekazanie energii zawartej w powietrzu z otoczenia do wody znajdującej się w zasobniku.

Wentylator kieruje strumień powietrza do parownika. W parowniku czynnik chłodniczy odparowuje.

Sprężarka spręża opary czynnika, co podnosi jego temperaturę. To ciepło jest przekazywane przez skraplacz owinięty wokół zbiornika i powoduje podgrzanie wody w zasobniku.

Czynnik przepływa następnie do termostaticznego zaworu rozprężnego, schładza się i powraca do formy ciekłej. Jest wówczas ponownie gotowy do odebrania ciepła w parowniku.

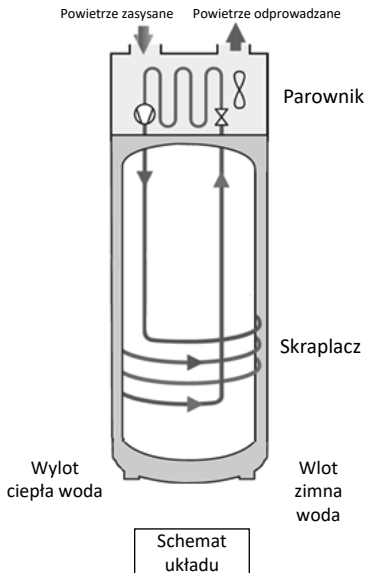

6. Parametry techniczne

Charakterystyki	Jednostka	200 litrów	250 litrów	250 litrów z węzownią
Masa pustego urządzenia	kg	64	71	82
Pojemność zbiornika	l	200	250	240
Powierzchnia wymiany węzownicy	m ²	-	-	0,62
Zabezpieczenie antykorozyjne	-	ACI Hybride		
Przyłącze elektryczne (napięcie/częstotliwość)	V / Hz	230 / 50		
Maksymalny całkowity pobór mocy przez urządzenie	W	2250		
Maksymalny pobór mocy przez pompę ciepła	W	450		
Pobór mocy przez grzałkę elektryczną	W	1800		
Zakres regulacji nastawy temperatury wody	°C	50 à 65		
Zakres temperatury powietrza umożliwiający użytkowanie pompy ciepła	°C	8 à 35		
Maks. moc akustyczna	dB(A)	54		
Czynnik chłodniczy R290	g	112	116	
Produkt posiadający certyfikat NF Electricité Performance		**		

Certyfikowana wydajność przy temp. powietrza 15°C (CDC LCIE 103-15/C)*

Charakterystyki	Jednostka	200 litrów	250 litrów	250 litrów z węzownicą
Profil	-	L	XL	L
Współczynnik efektywności (COP) w zależności od profilu obciążenia	-	2,40	2,66	2,50
Pobór mocy przy ustabilizowanych obrotach (P_{es})	W	41	44	43
Czas ogrzewania (t_h) (1. ogrzewanie)	h.min	3.42	4.34	4.35
Temperatura odniesienia (T_{ref})	°C	53,3	53,6	53,6
Ilość ciepłej wody o temp. 40°: V40	l	270,5	336,6	337,9

Performance Nr LCIE 103-15/C, dla termodynamicznych, autonomicznych, akumulacyjnych ogrzewaczy wody (w oparciu o normę EN 16147).

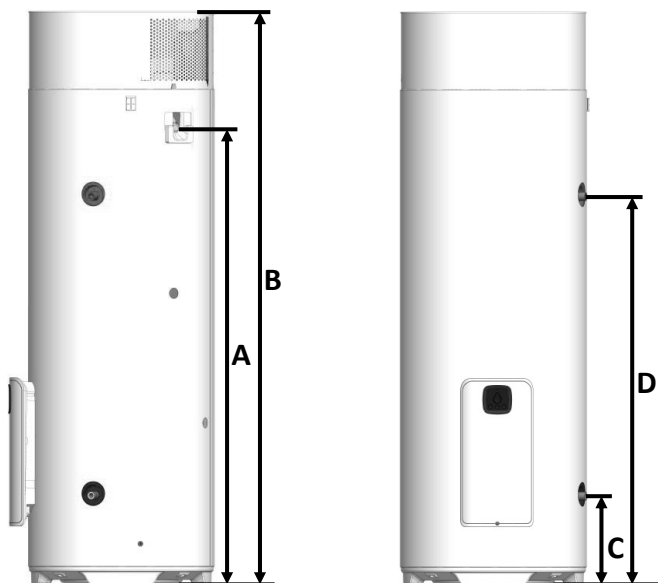
7. Wymiary / konstrukcja

Ref.	MODEL	200L	250L	250L z węzownicami
A	Wylot skroplin	1180	1432	1433
B	Wysokość całkowita	1529	1782	1782
C	Wlot zimnej wody	277	277	277
D	Wylot ciepłej wody	9599	1199	1199
E	Średnica	575	575	575
G	Wlot wymiennika	-	-	1064
F	Wylot wymiennika	-	-	960

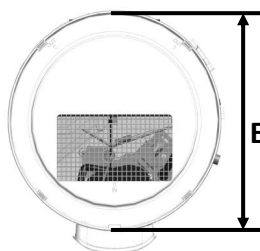

Montaż

1. Montaż produktu

- Umieścić ogrzewacz wody w pomieszczeniu zabezpieczonym przed mrozem.
- Ustawić go możliwie jak najbliżej ważnych punktów dostępowych.
- Sprawdzić, czy element podtrzymujący jest w stanie wytrzymać ciężar ogrzewacza napełnionego wodą.
- Przymocuj do podłogi za pomocą dostarczonego wspornika mocującego



Obowiązkowo należy zainstalować tacę ociekową pod ogrzewaczem wody, jeśli jest on zamontowany powyżej pomieszczeń mieszkalnych. Podłączenie do kanalizacji jest obowiązkowe.



2. Niedozwolone konfiguracje

- Ogrzewacz wody zasilany powietrzem z ogrzewanego pomieszczenia lub powietrzem zawierającym rozpuszczalniki albo materiały wybuchowe.
- Podłączenie do VMC lub pod dachem.
- Przewody
- Podłączenie do studni kanadyjskiej.
- Ogrzewacz wody zainstalowany w pomieszczeniu zawierającym kocioł z ciągiem naturalnym oraz ostionięty na zewnątrz tylko przy wylocie.
- Podłączenie instalacji sprężonego powietrza w urządzeniu do suszarki do ubrań.
- Instalacja w zapyłonych pomieszczeniach.
- Podłączenie do wyciągów usuwających powietrze zanieczyszczone tłuszczem lub zawierające inne zanieczyszczenia.

3. Montaż w konfiguracji otoczenia

- ✓ Pomieszczenie zalecane = podziemne lub częściowo podziemne, pomieszczenie, w którym temperatura przez cały rok przekracza 5°C.

Przykłady pomieszczeń:

- Garaż: odzysk darmowego ciepła uwalnianego przez działające urządzenia gospodarstwa domowego.
- Pralnia: Osuszanie pomieszczenia i odzysk ciepła traconego przez pralki i suszarki do ubrań.

PL

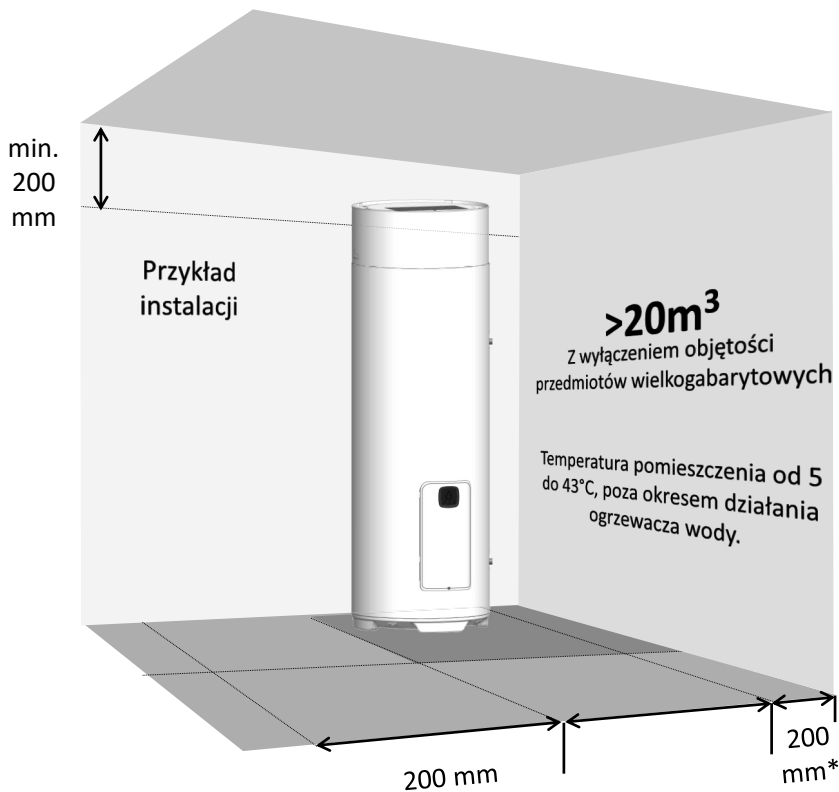

* Zalecana odległość zapewniająca najlepszą wydajność pompy ciepła.



Zachować podane minimalne odległości, aby uniknąć recyrkulacji powietrza.

4. Podłączenie hydrauliczne



Zabrania się instalowania urządzenia na pętli sanitarnej z pompą cyrkulacyjną. Jeśli wymagana jest pętla, za podgrzewaczem wody należy zastosować grzałkę pętli (w razie pytań należy skontaktować się z serwisem posprzedażowym).

Wlot zimnej wody jest oznaczony niebieskim kołnierzem, natomiast wylot ciepłej wody - czerwonym kołnierzem. Wlot i wylot posiadają gwint gazowy o średnicy 20/27 (3/4"). W regionach, w których woda charakteryzuje się dużą zawartością wapnia ($Th > 20^{\circ}f$), zalecane jest jej uzdatnienie. W przypadku stosowania środka zmiękczającego, twardość wody powinna pozostać wyższa niż $8^{\circ}f$. Użycie środka zmiękczającego nie ma wpływu na ważność gwarancji pod warunkiem, że środek ten jest stosowany zgodnie z dobrą praktyką oraz podlega kontrolom a urządzenie regularnej obsłudze serwisowej. Kryteria agresywności powinny być zgodne z określonymi w DTU 60.1. Zwróć się do SATC z prośbą o zatwierdzenie.

4.1. Podłączenie zimnej wody

Przed wykonaniem podłączenia hydraulicznego, sprawdzić, czy przewody rurowe sieci są czyste.

Instalację należy wykonać przy użyciu zespołu bezpieczeństwa wykalibrowanego na 0,7 MPa (7 bar) (niedostarczany we Francji) lub małego zaworu (dostępnego wyłącznie w modelu z węzownicą), nowego, zgodnego z normą EN 1487 i podłączonego bezpośrednio do króćca przyłączeniowego zimnej wody w ogrzewaczu wody.



Między zespołem bezpieczeństwa i króćcem przyłączeniowym zimnej wody w ogrzewaczu nie należy montować żadnych podzespołów (zawór odcinający, reduktor ciśnienia, przewód elastyczny itd.).

Z uwagi na możliwość wypływu wody z rury wylotowej urządzenia ograniczającego ciśnienie, rura wylotowa powinna wychodzić na wolne powietrze. Bez względu na rodzaj instalacji, powinna ona zawierać zawór odcinający w układzie zasilania w zimną wodę, przed zespołem bezpieczeństwa.

Wylot zespołu bezpieczeństwa powinien być podłączony za pomocą syfonu do kanalizacji ze swobodnym odpływem. Wylot powinien być zainstalowany w środowisku zabezpieczonym przed mrozem. Zespół bezpieczeństwa powinien być regularnie uruchamiany (1 do 2 razy w miesiącu).

Jeśli ciśnienie zasilania przekracza 0,5 MPa (5 bar), instalacja powinna być wyposażona w reduktor ciśnienia. Reduktor ciśnienia należy zainstalować na początku głównego systemu dystrybucji wody (przed zespołem bezpieczeństwa). Zalecane ciśnienie zawiera się w przedziale od 0,3 do 0,4 MPa (od 3 do 4 bar).

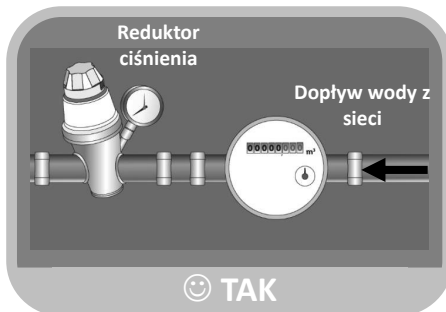
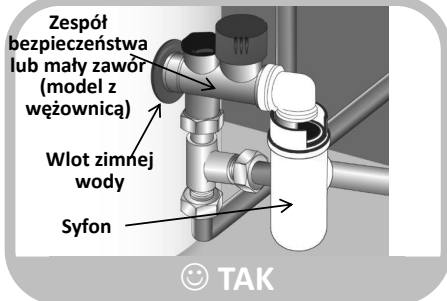
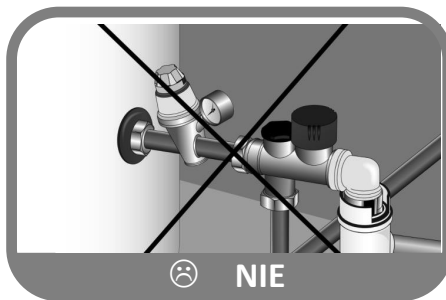

4.2. Podłączenie ciepłej wody



Nie podłączać bezpośrednio przyłącza ciepłej wody do miedzianych przewodów rurowych. Króciec powinien obowiązkowo być wyposażony w złącze dielektryczne (dostarczane z urządzeniem). Nasza gwarancja nie ma zastosowania w przypadku wystąpienia korozji gwintowania przyłącza ciepłej wody, które nie posiada tego zabezpieczenia.



Jeżeli rury nie są wykonane z miedzi (PER, wielowarstwowe itp.), obowiązkowo należy zainstalować rurę miedzianą o długości co najmniej 50 cm (DTU.60.1) i/lub ogranicznik temperatury na wyjściu ciepłej wody z zasobnika.

4.3. Podłączenie obiegu pierwotnego (w przypadku produktów z wymiennikiem wewnętrznym)



Chronić przed nadmiernym ciśnieniem spowodowanym przez rozszerzanie się wody podczas ogrzewania, za pomocą zaworu 0,3 MPa (3 bar) lub za pomocą zbiornika wyrównawczego typu otwartego (pod ciśnieniem atmosferycznym), lub za pomocą zbiornika z membraną typu zamkniętego. Ciśnienie robocze obiegu nie może przekraczać 0,3 MPa (3 bar), a temperatura nie powinna być wyższa niż 85°C. W przypadku podłączania czujników solarnych, należy przygotować mieszankę z glikolem do ochrony przed zamarzaniem i przed korozją: typu „TYFOCOR L”. W przypadku instalacji z zaworem odcinającym na wlocie i wylocie wymiennika, nie należy nigdy jednocześnie zamykać obu zaworów, aby uniknąć ryzyka rozerwania wężownicy.

4.4. Odprowadzanie skroplin



Ochłodzenie cyrkulującego powietrza przy zetknięciu z parownikiem powoduje skraplanie wody zawartej w powietrzu. Odpływ wody skroplonej za pompą ciepła powinien zostać wykonany za pomocą przewodów z tworzywa sztucznego poprowadzonych od pompy ciepła, w celu usunięcia



W zależności od wilgotności powietrza, mogą wytwarzać się **skropliny z szybkością sięgającą 0,25l/h**. Nie należy wykonywać odpływu tych skroplin bezpośrednio do kanalizacji, gdyż opary amoniaku ulatniające się z kanalizacji mogą uszkodzić lamele wymiennika ciepła oraz elementy pompy ciepła.

5. Podłączenie elektryczne

Zapoznać się ze schematem podłączenia elektrycznego, umieszczonym na przedostatniej stronie.



Ogrzewacz wody może zostać podłączony do zasilania dopiero po napełnieniu wodą. Ogrzewacz wody musi być stale podłączony do zasilania elektrycznego.

Aby zapewnić prawidłowe działanie, ogrzewacz wody musi być podłączony do sieci zasilanej prądem zmiennym 230V jednofazowym. Podłączyć ogrzewacz wody za pomocą sztywnego kabla z żyłami o przekroju 1,5 mm². Instalacja powinna zawierać:

- Wyłącznik 16A odcinający wszystkie bieguny z rozwarciem między stykami minimum 3 mm,
- Zabezpieczenie w postaci wyłącznika różnicowego 30 mA.

Jeśli kabel zasilający jest uszkodzony, powinien zostać wymieniony przez producenta, serwis posprzedażowy lub inne uprawnione jednostki w celu wyeliminowania zagrożenia.



Element grzejny nie powinien w żadnym wypadku być zasilany w sposób bezpośredni.

Termostat bezpieczeństwa, w który jest wyposażona grzałka elektryczna, nie może być w żadnym wypadku naprawiany poza zakładami naszej firmy. **Nieprzestrzeganie tej zasady spowoduje anulowanie gwarancji.**

Urządzenie powinno zostać zainstalowane zgodnie z krajowymi przepisami dotyczącymi instalacji elektrycznych.

Schemat podłączenia elektrycznego

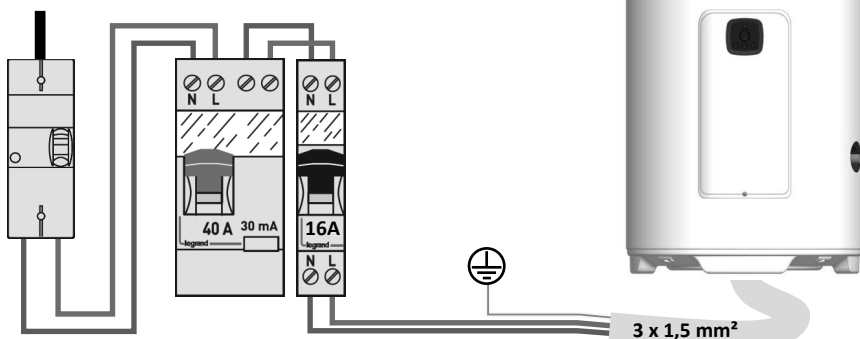

Należy obowiązkowo wykonać podłączenie do uziemienia.

6. Otwarcie produktu

6.1. Dostęp do pompy ciepła

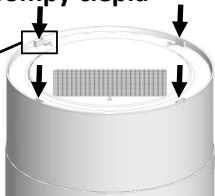
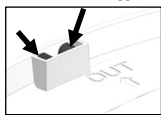

Nacisnąć płaskim śrubokrętem, aby odcepić górną część pokrycia

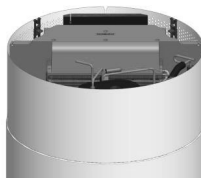

Zdjąć górną część pokrycia

PL

6.2. Dostęp do podzespołów elektronicznych

6.2.1. Strona pompy ciepła

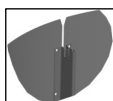

Pamiętać o odłączeniu przewodu masowego

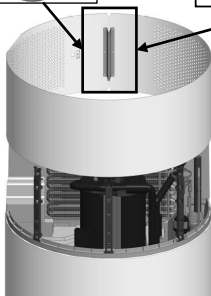

Zdjąć nasadkę

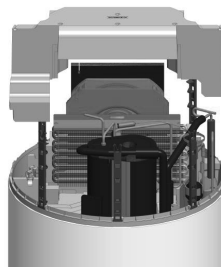
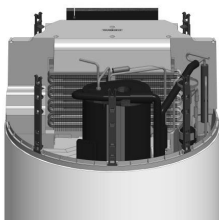

Wyjąć górny kanał powietrza

6.2.2. Strona osłony

Metoda 1 :

1. Odkręcić osłonę
2. Unieść, a następnie przesunąć do góry osłonę, aby ją zdjąć

Metoda 2 :

1. Odkręcić osłonę
2. Pociągnąć za osłonę przy wycięciach

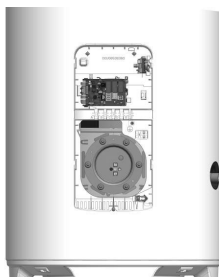
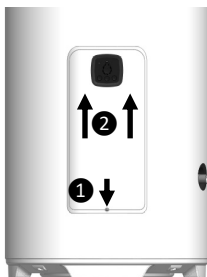

7. Nomenklatura

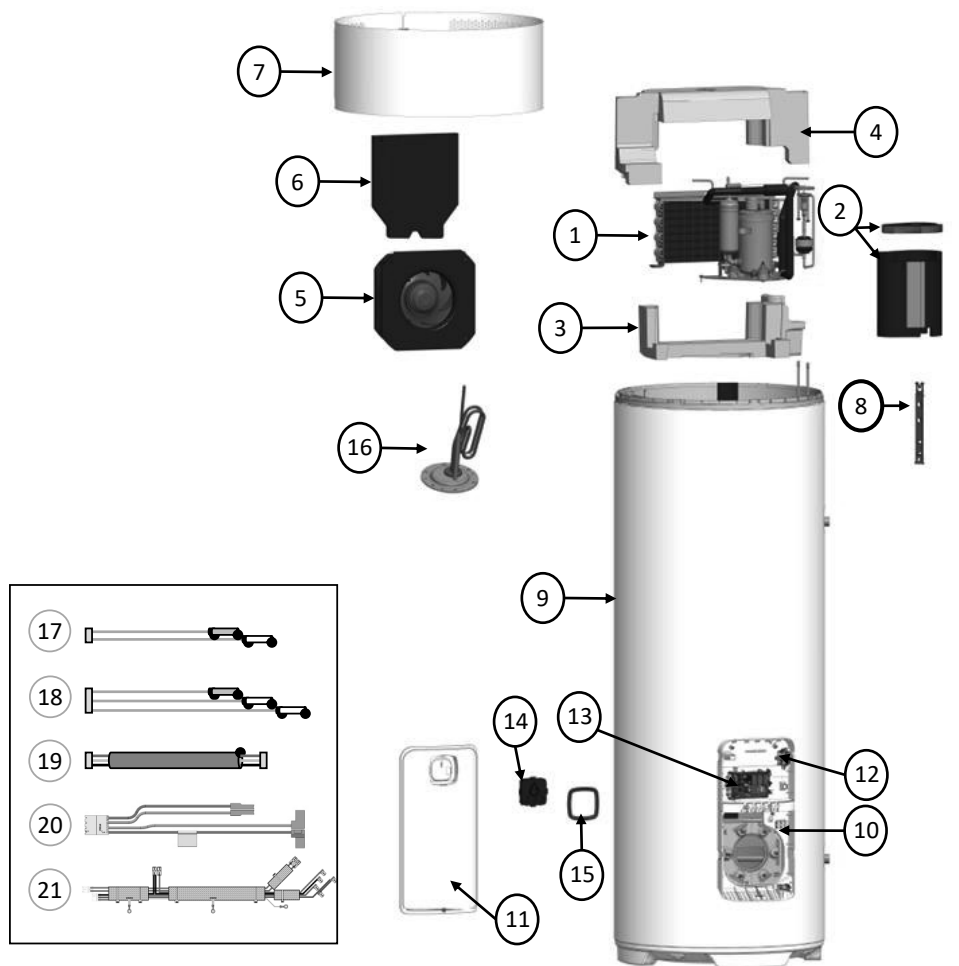

1	Pompa ciepła	08	Kolumna podtrzymująca	15	Ozdobna pokrywa
2	Izolacja sprężarki	09	Izolowany zbiornik	16	Element grzewczy ze stali nierdzewnej + ACI hybryde
3	Kanał dolny POWIETRZA	10	Stała osłona	17	Czujnik wody
4	Kanał górny POWIETRZA	11	Ostona ruchoma	18	Czujniki pompy ciepła
5	Wentylator	12	Termostat bezpieczeństwa	19	Złącze HMI
6	Izolacja akustyczna	13	Płytkę zasilania	20	Złącze elementu
7	Nasadka pompy ciepła	14	Interfejs	21	Wiązka przewodów zasilania pompy ciepła

8. Założenie czujnika regulacji (w przypadku modeli z węzownicą)

PL

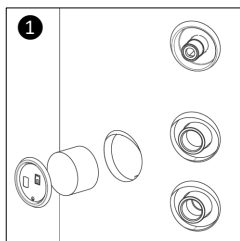

Wyjąć zatyczkę i piankę z gniazda znajdującego się obok króćców wymiennika wewnętrznego.

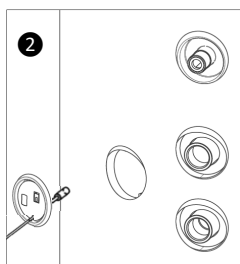

Przewlec czujnik temperatury przez zatyczkę (w tym celu zatyczka posiada otwór).

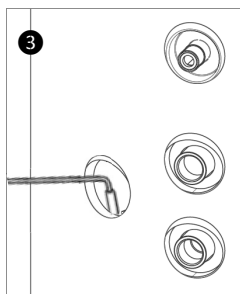

Wsunąć czujnik, pamiętając o jego prawidłowym umieszczeniu w głębi gniazda.

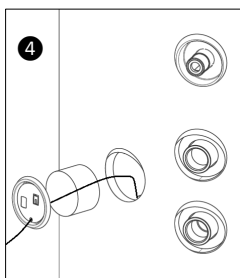

Ponownie założyć piankę i umieścić zatyczkę na produkcie



Użytkowanie

1. Uruchomienie

1.1. Napełnienie ogrzewacza wody

- ❶ Otworzyć zawór lub zawory ciepłej wody.
- ❷ Otworzyć zawór zimnej wody umieszczony na zespole bezpieczeństwa (sprawdzić, czy zawór spustowy zespołu jest w położeniu zamkniętym).
- ❸ Gdy woda zacznie wypływać z zaworów ciepłej wody, zamknąć je. Ogrzewacz jest napełniony wodą.
- ❹ Sprawdzić szczelność podłączenia przewodów rurowych.
- ❺ Sprawdzić prawidłowe działanie podzespołów hydraulicznych, otwierając kilkakrotnie zawór spustowy zespołu bezpieczeństwa, aby usunąć ewentualne pozostałości z zaworu odpływowego.

1.2. Interfejs sterowania



Jeśli ogrzewacz wody został przechylony, przed uruchomieniem odczekać co najmniej 1 h

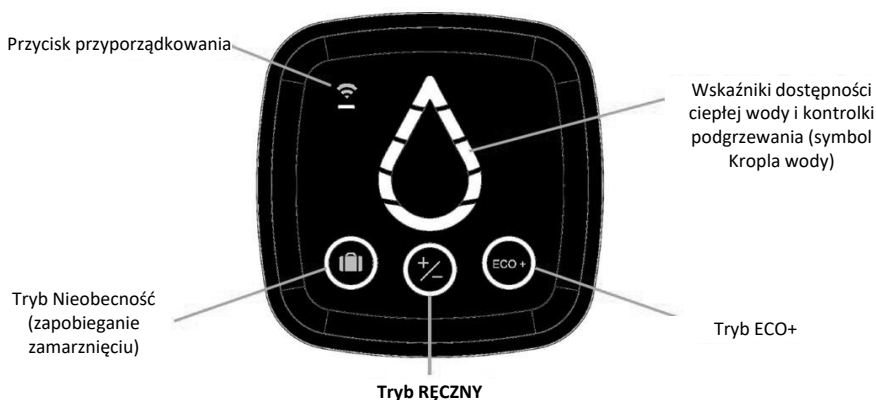

UWAGA: W przypadku braku korzystania z urządzenia przez 60 sekund, interfejs przechodzi w stan czuwania i kropła wody gaśnie.









Co 10 sekund miga obwódka wybranego trybu. Pasek świetlny pod symbolem Wi-Fi jednocześnie miga co 10 sekund, jeśli urządzenie jest podłączone do sieci.

Istnieje możliwość wyłączenia interfejsu poprzez jednoczesne naciśnięcie przycisków ECO+ oraz Nieobecność przez 3 sekundy.

Dotknięcie dowolnego przycisku powoduje chwilową aktywację wyświetlania. Następnie wyświetlacz ponownie się wyłącza. Urządzenie nadal działa.

Aby wyłączyć tryb głębokiego czuwania, należy użyć tej samej kombinacji przycisków.

1.3. Interfejs sterowania

Kontrolki	Stan kontrolki	Znaczenie
	Zapalona - świeci się światłem stałym	Aktywny tryb Nieobecność: Utrzymanie działania ogrzewacza wody w trybie ochrony przed zamarznięciem (20°C). Funkcja BOOST jest wyłączona.
	Zapalona	Wybrany tryb Ręczny: Aby ustawić ilość ciepłej wody, nacisnąć na przycisk do momentu, gdy na kropki wody wyświetli się żądany poziom.
	Zapalona	Tryb ECO+ włączony, ogrzewacz wody działa w sposób niezależny i rozpoczyna przyzuczenie wartości zużycia, aby dostosować się do potrzeb użytkownika i zapewnić oszczędne zużycie energii, przy zachowaniu komfortu użytkownika.
	Szybkie miganie	Ogrzewacz wody jest w trybie parowania z Wi-Fi
	Zapalona	Ogrzewacz prawidłowo sparowany
	Zapalona - świeci się światłem stałym	Ogrzewacz wody nie podgrzewa wody. Świejące segmenty wskazują ilość dostępnej ciepłej wody.
	Wolne miganie	Ogrzewacz wody podgrzewa wodę. Segmenty, które świecą się światłem stałym, wskazują ilość dostępnej ciepłej wody, natomiast segmenty, które migają, wskazują ilość przygotowywanej ciepłej wody.
	Segmenty migają w układzie łańcuchowym	Tryb boost: dostępny wyłącznie w aplikacji Cozytouch. Ogrzewacz wody podgrzewa wodę, aż do uzyskania maksymalnej ilości ciepłej wody.
	Górny segment świeci się w kolorze pomarańczowym	W ogrzewaczu wody występuje usterka. Sprawdzić listę usterek (część Obsługa serwisowa, §4) lub skontaktować się z instalatorem.

2. Wybór trybu działania



Tryb ECO +:

Ten tryb działania steruje automatycznie wyborem energii, która pozwoli uzyskać maksymalne oszczędności, gwarantując wystarczający komfort zaopatrzenia w ciepłą wodę.

Ogrzewacz wody dokonuje analizy zużycia w ciągu poprzednich dni, aby dostosować produkcję ciepłej wody do potrzeb. Urządzenie reaguje na nieprzewidziane sytuacje, aby zapewnić zaopatrzenie w ciepłą wodę, dzięki wielokrotnemu uruchamianiu działania w ciągu dnia. Temperatura nastawy jest automatycznie dostosowywana w zakresie od 50 do 65°C w zależności od profilu zużycia.

W celu zapewnienia funkcjonowania, ogrzewacz wody wybiera w pierwszej kolejności pompę ciepła. Jako wsparcie, ogrzewacz wody może wybrać grzałkę elektryczną w celu zapewnienia wystarczającej ilości ciepłej wody.

**Tryb RECZNY:**

Ten tryb pozwala określić żadaną ilość ciepłej wody poprzez wybranie nastawy. Wartość nastawy jest również przedstawiona w postaci liczby segmentów w kształcie kropli wody. Priorytetowym wyborem ogrzewacza wody jest działanie w oparciu o samą pompę ciepła. Jednak gdy temperatura powietrza jest poza określonym zakresem lub w przypadku dużego zużycia ciepłej wody, dozwolone jest wykorzystanie, w ramach wsparcia, grzałki elektrycznej, w celu osiągnięcia wartości nastawy temperatury.



T°C	250L	200L
	V40	
65	428	347
62	405	328
58	370	299
53	337	271
50	312	252

**V40 = objętość ciepłej wody o temperaturze 40°C dostępnej w kranie. Jest to mieszanina ciepłej wody z podgrzewacza i zimnej wody z sieci wodociągowej.*



Tryb NIEOBECNOŚĆ: Ten tryb utrzymuje temperaturę wody użytkowej 20°C przy użyciu pompy ciepła. W przypadku niedostępności pompy ciepła, można włączyć grzałkę elektryczną.

3. Kombinacja w celu usunięcia usterek



Pozwala potwierdzić lub zignorować niektóre błędy. Niewidoczny środkowy przycisk.



Tylko w przypadku elektrycznego urządzenia wspomagającego: umożliwia przełączenie na źródło energii za pomocą kombinacji przycisków Butelka + Manu w ciągu 3 sekund.

Po włączeniu tej funkcji piktogram wybranego trybu nie będzie już stały, lecz będzie migał podczas pracy.

4. Połączenie z Internetem

Aby uzyskać dostęp do dodatkowych funkcji (swobodne programowanie, kontrola zużycia, tryb boost itd.) oraz zdalnie sterować swoim urządzeniem, należy pobrać aplikację Cozytouch i podłączyć ogrzewacz wody do Wi-Fi

W celu podłączenia urządzenia do Internetu, pobrać aplikację z App Store i Play Store, oraz postępować zgodnie ze wskazówkami.



Podczas wykonywania procedury, należy zeskanować kod QR na urządzeniu i ręcznie wpisać jego kod.



Jeśli masz jakiegokolwiek problemy z podłączeniem urządzenia, skorzystaj z pomocy technicznej aplikacji Cozytouch (prawe dolne koło "Ustawienia", a następnie "Pomoc techniczna").

Obsługa serwisowa, konserwacja i usuwanie usterek

1. Rady dotyczące użytkowania

W przypadku, gdy nie ma możliwości użycia trybu nieobecności lub gdy urządzenie zostanie odłączone od zasilania, konieczne jest opróżnienie ogrzewacza wody. Należy wykonać następujące czynności:

❶ Odłączyć zasilanie elektryczne.

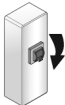

❷ Zamknąć dopływ zimnej wody.

❸ Otworzyć zawór ciepłej wody.

❹ Otworzyć zawór spustowy zespołu bezpieczeństwa.



2. Obsługa serwisowa

W celu utrzymania odpowiedniej wydajności działania ogrzewacza wody, zaleca się, aby regularnie wykonywać przeglądy.

Przez UŻYTKOWNIKA:

Co	Kiedy	Jak
Zespół bezpieczeństwa	od 1 do 2 razy na miesiąc	Poruszać zaworem bezpieczeństwa. Sprawdzić, czy następuje wypływ płynu.
Stan ogólny	1 raz w miesiącu	Sprawdzić stan ogólny urządzenia: brak wyświetlania kodu błędu Err, brak wycieków wody w obrębie złączy itd.



Przed otwarciem osłon, należy odłączyć urządzenie od zasilania.

Przez TECHNIKA:

Co	Kiedy	Jak
Odpływ skroplin	1 raz w roku	Sprawdzić czystość przewodu odprowadzającego skropliny.
Złącza elektryczne	1 raz w roku	Sprawdzić, czy żadna żyła nie oddzieliła się w okablowaniu i czy wszystkie złącza są na swoim miejscu.
Grzałka elektryczna	1 raz w roku	Sprawdzić prawidłowe działanie grzałki elektrycznej za pomocą pomiaru mocy.
Osadzanie się kamienia	Co 2 lata	Jeśli ogrzewacz wody jest zasilany wodą powodującą osadzanie się kamienia, usunąć kamień.
Parownik	Co 2 lata*	Parownik należy czyścić wyłącznie za pomocą szczotki nylonowej i wody lub sprężonego powietrza.

* W przypadku środowisk zapylnych, zwiększyć częstotliwość przeglądów.

3. Diagnostyka usterek

W przypadku wystąpienia nieprawidłowości, braku ogrzewania lub wydzielania się pary przy spuszczeniu płynu, należy odłączyć zasilanie elektryczne i przekazać odpowiednią informację instalatorowi.



Czynności związane z usuwaniem usterek mogą być wykonywane wyłącznie przez specjalistę.

4. Pomoc w usuwaniu usterek

4.1. Kontrolki zapalone lub migające

Stan kontrolki	Znaczenie	Rozwiązanie
	Błąd 7 L0: System regulacji wykrywa podgrzewanie produktu na sucho. Brak wody lub o bardzo małej przewodności.	Sprawdź, czy produkt jest napełniony. Sprawdź podłączenie przewodu ACI Sprawdź, czy przewodność wody jest wyższa niż 42 μ Siemens.
	Błąd 19: System sterowania wykrył połączenie produktu w HC/HP	Sprawdź okablowanie elektryczne, aby upewnić się, że zasilanie jest stałe (patrz Rozdział 5).
	Błąd 3: Regulacja wykrywa temperaturę zbiornika środkowego lub dolnego powyżej 125°C lub poniżej -40°C.	<ol style="list-style-type: none"> Wymij sondy z wody i sprawdź ich stan (nie powinny być zawilgocone). Sprawdzić połączenia czujników wody na płytce elektronicznej. W razie potrzeby wymień wiązkę sondy wodnej.
	Błąd 21: Sterownik wykrył temperaturę czujnika wiązki PAC powyżej 125°C lub poniżej -40°C.	Sprawdź połączenia sond PAC na płytce elektronicznej. W razie potrzeby należy wymienić wiązkę czujników pompy ciepła.
	Błąd 30.3: Regulator wykrył awarię pompy ciepła	Sprawdzić przepływ powietrza (nic nie może blokować górnych i tylnych kratki wentylacyjnych oraz parownika - patrz rozdział dotyczący konserwacji). Jeśli problem nadal występuje: skontaktuj się z serwisem posprzedażnym, podając kod i numer NS
	Błąd 10 – nagrzewanie za pomocą grzałki elektrycznej: System regulacji wykrywa utratę łączności między HMI oraz płytką sterującą/kartą akwizycji	Wymienić HMI i/lub płytkę zasilania.

4.2. Nie świeci się żadna kontrolka

Możliwa przyczyna	Czynność do wykonania	Rozwiązanie
Usterka zasilania ogrzewacza wody	Kontrola zasilania (230 V) ogrzewacza wody przy pomocy urządzenia pomiarowego (multimetr).	W przypadku braku zasilania lub usterki zasilania, zleć naprawę instalatorowi-elektrykowi
	Sprawdzenie występowania stałego zasilania 24/24.	Jeżeli urządzenie jest podłączone do taryfy nocnej (HC), oznacza to błąd instalacji, należy wezwać instalatora-elektryka

Możliwa przyczyna	Czynność do wykonania	Rozwiązanie
Uruchomienie termostatu bezpieczeństwa	Kontrola zasilania na wyjściu termostatu lub termostatów bezpieczeństwa	Zresetować zabezpieczenie termostatu i sprawdzić prawidłowe działanie i stan czujników wody. Jeśli problem będzie się powtarzał, należy skontaktować się z serwisem posprzedażnym.
Usterka działania ogrzewacza wody	Kontrola zasilania ogrzewacza wody, na poziomie płytki zasilania, przy pomocy urządzenia pomiarowego (multimetr), czy występuje napięcie 230 V.	Jeśli zasilacz jest uszkodzony, wymień płytkę zasilającą
	Sprawdzenie, czy przewód łączący pomiędzy płytką zasilania a modulem sterującym jest prawidłowo podłączony	Podłączyć ponownie przewód łączący

Możliwa przyczyna	Czynność do wykonania	Rozwiązanie
Usterka czujnika temperatury	Kontrola rezystancji czujnika za pomocą urządzenia pomiarowego (multimetru)	W przypadku nieprawidłowej wartości rezystancji, zleć naprawę instalatorowi i dokonać wymiany czujnika
Usterka zasilania rezystora grzejnego	Kontrola zasilania na zaciskach rezystora za pomocą urządzenia pomiarowego (multimetru)	Jeśli nie ma zasilania, wymień płytkę zasilającą
Usterka rezystora grzejnego	Sprawdź wartość omową sondy za pomocą przyrządu pomiarowego (multimetru) (między 25 a 35 omów).	Jeśli wartość omowa nie jest prawidłowa, wymień rezystor.

Rezystancja czujnika regulacji w zależności od temperatury

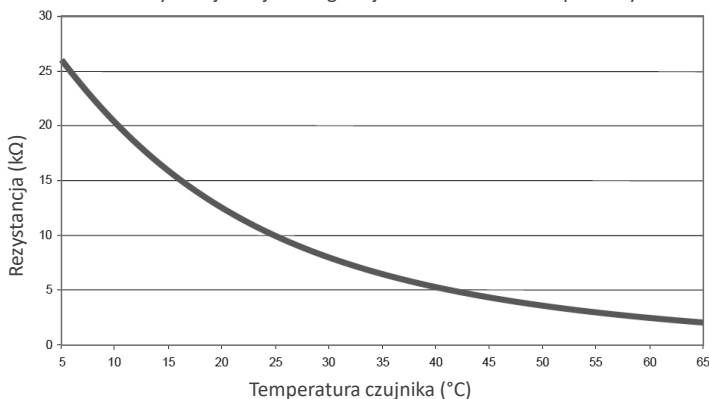

4.4. Wyłączenie

Możliwa przyczyna	Czynność do wykonania	Rozwiązanie
Usterka rezystora grzejnego	Zlecić elektrykowi sprawdzenie rezystancji (rezystancji i wartości izolacji)	Jeśli rezystor jest niesprawny, zlecić naprawę instalatorowi i dokonać wymiany rezystora
Usterka izolacji w instalacji elektrycznej	Kontrola obwodu instalacji elektrycznej	Wezwać elektryka
Usterka izolacji w urządzeniu (bez rezystancji)	1. Sprawdzić wzrokowo stan okablowania i złączy (bez zasilania). 2. Należy zlecić elektrykowi sprawdzenie elementów elektrycznych urządzenia.	Wymień uszkodzony element (Zalecamy, aby elektryk skontaktował się z działem obsługi posprzedażnej w celu uzyskania pomocy diagnostycznej).

4.5. Problem dotyczący wycieku

Możliwa przyczyna	Czynność do wykonania	Rozwiązanie
Przepływ kondensatu	1. Wyłączyć zasilanie grzejnika. 2. Otworzyć górną pokrywę i sprawdzić, czy odpływ kondensatu jest prawidłowy.	Oczyścić tacę kondensatu i udrożnić odpływ kondensatu.
Słabo uszczelniona rura spustowa kondensatu	Sprawdzić, czy wąż jest prawidłowo zamocowany na zbiorniku. (rozdział 4.4)	Ponownie podłączyć kondensat.
Nieszczelność króćców przyłączeniowych wody zimnej i/lub wody ciepłej	1 – Odłączyć zasilanie elektryczne ogrzewacza wody 2 – Opróżnić ogrzewacz wody	Wezwać instalatora i dokonać naprawy uszczelnienia złącza lub złączy króćców
Nieszczelność na poziomie obudowy ogrzewacza	1 – Odłączyć zasilanie elektryczne ogrzewacza wody 2 – Opróżnić ogrzewacz wody	Wezwać instalatora i dokonać wymiany uszczelki i/lub całej obudowy

4.6. Za mało ciepłej wody lub woda letnia

Cause possible	Action à mener	Solution
Powrót zimnej wody	<ol style="list-style-type: none"> 1. Odkręcić dopływ zimnej wody do grupy bezpieczeństwa. 2. Otwórz kran z ciepłą wodą w domu. 	Jeśli woda wycieka z kranu z ciepłą wodą, oznacza to, że jeden z kranów w domu jest uszkodzony. Wymienić uszkodzony kran.
Obecność pętli	Ctrl, że zbiornik nie jest na pętli (patrz rozdział 4)	Usunąć pętlę lub utworzyć pętlę za zbiornikiem za pomocą grzałki pętlowej.
Pod wymiar	Sprawdź, czy pojemność zbiornika odpowiada potrzebom użytkownika. (200L dla 4 osób i 250L dla 5 osób i więcej, średnie zużycie = 50L przy 40°C na osobę dziennie). na osobę na dzień).	Zmniejszyć zużycie lub dokonać przeglądu instalacji.
Nieszczelność w instalacji ciepłej wody użytkowej	Sprawdź, czy małe kółko wodomierza. Nie może się on obracać, jeśli nie jest pobierana woda.	Zlokalizować i naprawić nieszczelność w instalacji ciepłej wody użytkowej.

4.7. Zbyt gorąca woda

Możliwa przyczyna	Czynność do wykonania	Rozwiązanie
Usterka czujnika temperatury	Kontrola pomiaru temperatury wody w najbliższym punkcie czerpania	Jeśli temperatura $T^{\circ} > 70^{\circ}\text{C}$, wezwać instalatora i dokonać wymiany czujnika
Ustawienie zbyt wysokiej temperatury w trybie Ręcznym	Kontrola regulacji temperatury	Obniżyć temperaturę, naciskając na przycisk trybu Ręcznego
Usterka płytki zasilania	Odłączyć zasilanie elektryczne urządzenia	Zlecić naprawę instalatorowi i dokonać wymiany płytki zasilania

Gwarancja

1. Zakres stosowania gwarancji

Gwarancja nie obejmuje usterki spowodowanej przez następujące czynniki:

- **Nieprawidłowe warunki w otoczeniu:**
 - Różne uszkodzenia powstałe na skutek uderzeń lub upadków podczas przenoszenia urządzenia po opuszczeniu fabryki.
 - Umieszczenie urządzenia w miejscu narażonym na działanie ujemnych temperatur lub niekorzystnych czynników atmosferycznych (środowisko wilgotne, agresywne lub nieprawidłowo wentylowane).
 - Używanie wody zawierającej substancje korozyjne, takie jak określono w normie DTU Instalacje hydrauliczne 60-1, dodatek 4 dotyczący ciepłej wody (zawartość chlorków, siarczanów, wapnia, oporność i TAC).
 - Zmiękczona woda o temperaturze $T_h < 8^\circ\text{f}$.
 - Ciśnienie wody powyżej 0,5 MPa (5 bar).
 - Zasilanie elektryczne z występującymi dużymi przepięciami (*sieć, piorun itd.*).
 - Uszkodzenia wynikające z problemów trudno wykrywalnych ze względu na wybraną lokalizację urządzenia (*miejsca trudno dostępne*), których można było uniknąć poprzez natychmiastową naprawę urządzenia.
- **Montaż niezgodny z przepisami, normami i dobrą praktyką, zwłaszcza:**
 - Niezależny lub niesprawny zespół bezpieczeństwa (*reduktor ciśnienia, zawór zwrotny lub zasuwa itd., umieszczone przed zespołem bezpieczeństwa*).
 - Brak lub nieprawidłowy montaż nowego zespołu bezpieczeństwa zgodnego z normą NF-EN 1487, modyfikacja jego kalibracji...
 - Brak tulei (*żeliwnej, stalowej lub izolującej*) na przewodach przyłączeniowych ciepłej wody, mogący powodować korozję.
 - Nieprawidłowe podłączenie elektryczne: niezgodne z normą NFC 15-100, nieprawidłowe uziemienie, niewystarczający przekrój przewodu, podłączenie do przewodów elastycznych bez metalowych końcówek, nieprzestrzeganie schematów podłączenia zalecanych przez producenta.
 - Podłączenie zasilania do urządzenia bez jego uprzedniego napełnienia (podgrzewanie na sucho).
 - Umieszczenie urządzenia w pozycji niezgodnej z zaleceniami podanymi w instrukcji.
 - Korozja zewnętrzna na skutek nieszczelności przewodów rurowych.
 - Instalacja pętli cyrkulacyjnej c.w.u.
 - Nieprawidłowa parametryzacja w przypadku osłoniętej instalacji.
 - Konfiguracja powłok niezgodna z naszymi zaleceniami.
- **Nieprawidłowa obsługa serwisowa:**
 - Nadmierne osadzanie się kamienia na elementach grzejnych lub urządzeniach bezpieczeństwa.
 - Niewykonanie obsługi serwisowej zespołu bezpieczeństwa, powodujące nadmierne ciśnienie.
 - Niewykonanie czyszczenia parownika i układu odprowadzania skroplin.
 - Wprowadzenie modyfikacji do oryginalnego wyposażenia bez uzyskania opinii ze strony producenta lub zastosowanie niezalecanych przez niego części zamiennych.



Urządzenie, które jest uznawane za przyczynę szkody, powinno pozostać na miejscu, do dyspozycji rzeczoznawców, natomiast uszkodzony powinien przekazać odpowiednią informację swojemu ubezpieczycielowi.

2. Warunki gwarancji

Ogrzewacz wody powinien być zainstalowany przez osobę posiadającą odpowiednie uprawnienia, zgodnie z dobrą praktyką, obowiązującymi normami i zaleceniami naszych służb technicznych.

Musi być użytkowany w standardowy sposób i poddawany regularnej obsłudze serwisowej wykonywanej wyłącznie przez specjalistę.

W takich warunkach, udzielana przez nas gwarancja jest realizowana poprzez wymianę albo bezpłatną dostawę, do naszego dystrybutora lub instalatora, części uznanych przez nasze serwisy za wadliwe, lub - w odpowiednim przypadku - całego urządzenia, z wyłączeniem kosztów robocizny, transportu i wszelkich odszkodowań związanych z przedłużeniem gwarancji.

Nasza gwarancja zaczyna obowiązywać począwszy od daty montażu (*decyduje data figurująca na fakturze za montaż*), natomiast w przypadku braku dokumentu potwierdzającego, datą przyjętą do uwzględnienia gwarancji będzie data produkcji podana na etykiecie informacyjnej ogrzewacza wody, do której zostanie dodane sześć miesięcy.

Gwarancja na zastępczą część zamienną lub zastępczy ogrzewacz wody (*w ramach gwarancji*) wygasa w tym samym momencie, co gwarancja na część lub ogrzewacz, które zostały wymienione.

UWAGA: Producent nie ponosi odpowiedzialności za koszty lub uszkodzenia wynikające z nieprawidłowego montażu (*np. narażenie na działanie ujemnych temperatur, zespół bezpieczeństwa niepodłączony do kanalizacji, brak wanny ociekowej*) lub z utrudnionego dostępu do urządzenia.

Postanowienia niniejszych warunków gwarancji nie wykluczają praw nabywcy z tytułu ustawowej rękojmi za usterki i wady ukryte, która obowiązuje we wszystkich przypadkach na zasadach określonych w artykule 1641 i kolejnych kodeksu cywilnego.

Zapewniamy dostawę części zamiennych niezbędnych do użytkowania naszych produktów przez okres 7-10 lat, licząc od daty produkcji tych ostatnich.



Usterka podzespołu nie uzasadnia w żadnym wypadku wymiany całego urządzenia. W takiej sytuacji należy dokonać wymiany uszkodzonej części.

GWARANCJA:

Ogrzewacz wody 5 lat (szczelność zbiornika, płytki elektroniczne, grzałka elektryczna i czujniki).
Pompa ciepła: 2 lat

ZAKOŃCZENIE OKRESU EKSPLOATACJI:



- Przed demontażem urządzenia należy odłączyć je od zasilania i opróżnić.
- Podczas spalania niektórych podzespołów mogą wydzielać się toksyczne gazy, dlatego nie należy spalać urządzenia.
- Po zakończeniu okresu eksploatacji, urządzenie powinno zostać przekazane do punktu zbiórki odpadów elektrycznych i elektronicznych, wyposażonego w sprzęt do odzyskiwania czynników termodynamicznych. W celu uzyskania dodatkowych informacji na temat istniejących punktów prowadzących zbiórkę odpadów, należy skontaktować się z lokalnym organem odpowiedzialnym za gospodarkę odpadami.

Potencjał tworzenia efektu cieplarnianego - GWP (*Global Warming Potential*) R290 wynosi 3.

Deklaracja zgodności:

Te urządzenia są zgodne z postanowieniami dyrektywy 2014/30/UE dotyczącej kompatybilności elektromagnetycznej, dyrektywy niskonapięciowej 2014/35/UE, dyrektywy 2015/863/UE i 2017/2102/UE dotyczącej ROHS oraz dyrektywy 2013/814/UE, która uzupełnia dyrektywę 2009/125/WE dotyczącą ekoprojektu.

Niniejszym firma CICE oświadcza, że niżej określony sprzęt jest zgodny z podstawowymi wymogami dyrektywy RED 2014/53/UE.

Pełna deklaracja zgodności UE tego sprzętu jest również dostępna na zamówienie w naszym serwisie posprzedażowym (adres i dane kontaktowe są podane na końcu tej instrukcji).

Nazwa: Termodynamiczny stabilny ogrzewacz wody (Klasa A)

Modele: 200, 250L i 250L z węzownicą

Charakterystyki:

Pasma częstotliwości radiowej wykorzystywane przez odbiornik-nadajnik:

Wi-Fi 2,4G: od 2400 MHz do 2483,5 MHz

Maksymalna moc sygnału radiowego: <20 dBm

Urządzenie radiowe klasy 2: może być wprowadzone na rynek i oddane do użytku bez ograniczeń

Zasięg fal radiowych: od 100 do 300 metrów wolnej przestrzeni, zależnie od powiązanego wyposażenia (zasięg może być mniejszy w zależności od warunków instalacji i znajdujących się w otoczeniu elementów emitujących promieniowanie elektromagnetyczne).

Wersja oprogramowania: HMI: U06716020

Zgodność z normami dotyczącymi emisji fal radiowych i kompatybilności elektromagnetycznej została sprawdzona przez notyfikowaną jednostkę:

LCIE Site de Pulversheim – Akredytacja 1-6189

(*) Radio Equipment Directive - dyrektywa w sprawie urządzeń radiowych

SCHÉMA ÉLECTRIQUE POUR LA MAINTENANCE DE VOTRE CHAUFFE-EAU THERMODYNAMIQUE

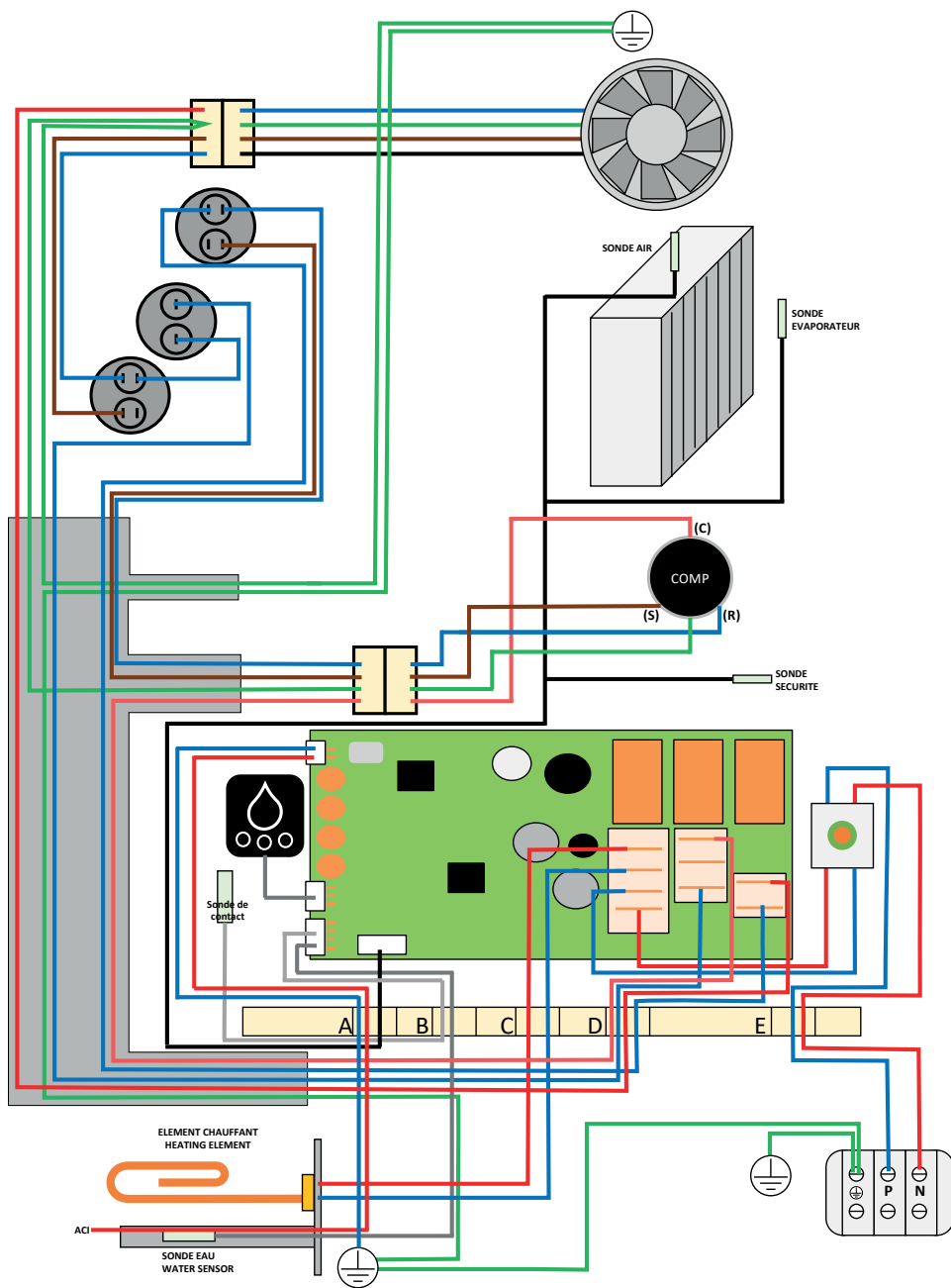

CERTIFICAT DE GARANTIE

À CONSERVER PAR L'UTILISATEUR DE L'APPAREIL

■ DURÉE DE GARANTIE

- 5 ans pour le chauffe-eau : cuve, corps de chauffe, pièces électriques et électroniques
- 5 ans pour la pompe à chaleur

Le remplacement d'un composant ou d'un produit ne peut en aucun cas prolonger la durée initiale de la garantie.

Notre responsabilité ne saurait être engagée pour des dommages causés par une mauvaise installation ou par le non-respect des instructions se trouvant dans le document.

ATTENTION : Un produit présumé à l'origine d'un sinistre doit rester sur site à la disposition des experts d'assurance et le sinistré doit en informer son assureur. Tout remplacement doit se faire en accord avec l'assurance.

DATE D'ACHAT :

NOM ET ADRESSE DU CLIENT :

MODÈLE ET N° DE SÉRIE :

À relever sur l'étiquette signalétique du chauffe-eau

Cachet du revendeur

BIP
Rue Monge - BP 65
F-85002 LA ROCHE SUR YON
International : consultez votre installateur